



VAN OPSTAL
B e n e l u x

Van Opstal & C° s.a.

Boomsesteenweg 34, B- 2630 Aartselaar

Tel.: 03- 887.40.48 • Fax: 03- 887.76.06

E-mail: info@vanopstal.be

www.vanopstal.be

Van Opstal Nederland b.v.

Minden 56, NL- 7327 AW Apeldoorn

Tel.: 055- 543.03.33 • Fax: 055- 543.00.09

E-mail: info@vanopstal.nl

www.vanopstal.nl



NOUVEAUTÉS 2024

AVRIL

© Toute reproduction, même partielle,
est interdite sans autorisation écrite de
Van Opstal & C° s.a.

Index

Accessoires led	116
Accessoires pour charnières Silentia+	1
Accessoires pour systèmes de piètements électrique	120
Alimentations Led	113
Aménagement d'intérieur en anthracite Starax	137
Aménagement d'intérieur pour dressings Servetto	138
Aménagements de tiroirs Finline LiniQ	96
Bandes led	109
Butées	69
Compas pour meubles K12 system	54
Conero	123
Découpe pour un siphon	102
Éclairages Led pour dressing	111
Éclairages led pour la cuisine	106
Éclairages led pour la cuisine: armoires basses	108
Éclairages led rechargeable	112
Éclairages Led: spots mesure d'encastrement 30 mm	105
Éclairages led: spots mesure d'encastrement 68 mm	103
Façades pour tiroirs intérieurs Grass Scala - Xpert Line	6
Glissières Accuride	14
Glissières Salice	10
Grass Scala: accessoires	8
Guide-câble	122
Lamelles en bois	74
Poignées de porte et accessoires	41
Porte-essuies	95
Portemanteaux et porte-cintres	77
Portes coulissantes Hawa - bâtiment	16
Portes coulissantes Hawa - meuble	21
Portes coulissantes Syskor	25
Poubelles à encastrer	79
Prises à encastrer	118
Profils	63
Quincaillerie décorative	32
Sécurité enfant pour tiroirs Grass Scala	15
Serrure à combinaisons	65
Serrures électroniques	64
Support pour four	76
Supports de meuble	75
Supports pour plaques de cuisson	94
Système pour portes abattantes	59
Systèmes de piètements électrique	119
Systèmes extractibles pour la buanderie	92
Systèmes pour portes relevantes	58
Taquets	71
Tiroir Grass Scala - Xpert Line	2
Tringles	31
Tringles et accessoires	139
Vis et écrous	70
X-drivers Led	114

Notes



ACCESSOIRES POUR CHARNIÈRES SILENTIA+

ACCESSOIRES POUR CHARNIÈRES SILENTIA+ AVEC ANGLE D'OUVERTURE 110° ET 155°

**Arrêt pour charnières Silentia+ avec angle d'ouverture 110°**

- arrêt à 86°

- par pièce

N° de com.	Finition	Type	Emballage
032260	blanc	S1E637XY	400

**Arrêt pour charnières Silentia+ avec angle d'ouverture 155°**

- arrêt à 135°

- par pièce

N° de com.	Finition	Type	Emballage
030521	noir	S2AF37X3	2000

TIROIR GRASS SCALA - XPERT LINE

TIROIR SCALA AVEC HAUTEUR 90 MM - XPERT LINE

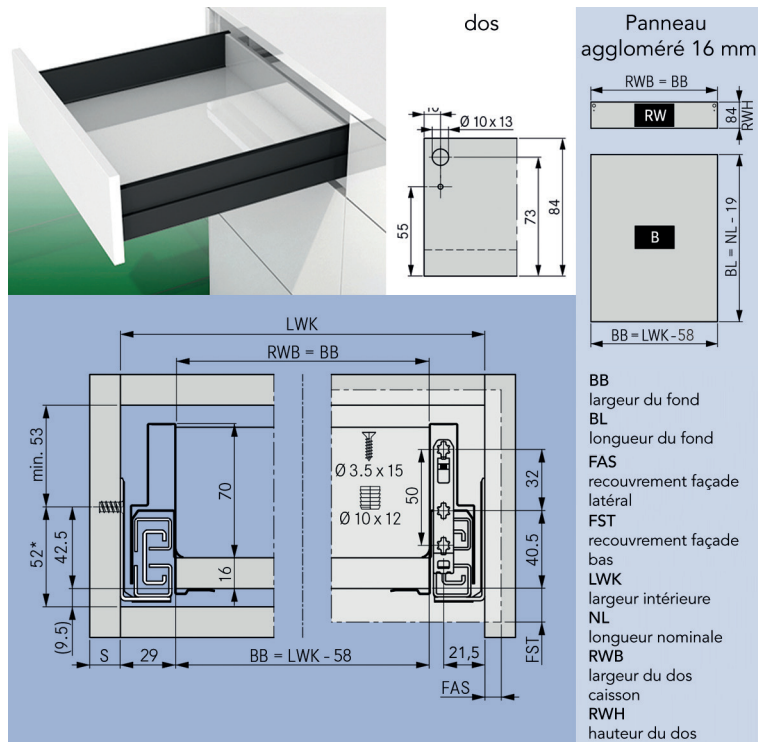

Tiroir Scala avec hauteur 90 mm et glissières avec charge 40 kg

Côtés, glissières et accessoires sont emballés dans un kit pratique

- glissières avec amortisseur intégré
- réglage en hauteur et latéral intégré
- montage et démontage de la façade sans outils
- pour fond de 16 mm

- information coloris: les couleurs de Scala ne sont pas des teintes RAL
- argent: +/- RAL 9006
- ice: +/- RAL 9003
- stone: +/- RAL 7011
- exemple de panneau aggloméré assorti:
 - argent: Egger F509ST2
 - ice: Egger W1000ST9
 - stone: Kaindl 2162PE

N° de com.	Finition	Longueur	Hauteur	Charge	Emballage
034370	noir	400 mm	90 mm	40 kg	1 kit
034371	noir	450 mm	90 mm	40 kg	1 kit
034372	noir	500 mm	90 mm	40 kg	1 kit
034373	noir	550 mm	90 mm	40 kg	1 kit

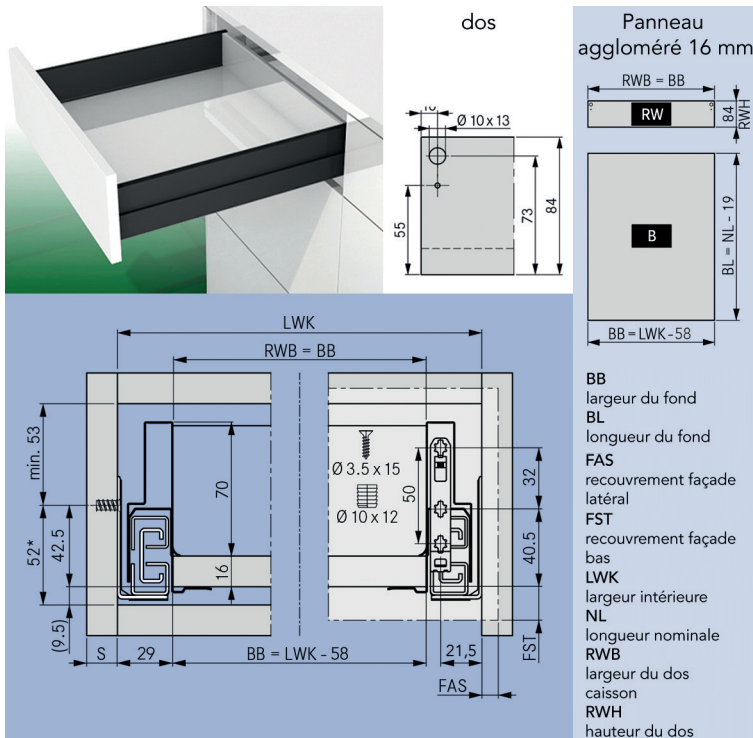

Tiroir Scala avec hauteur 90 mm et glissières avec charge 70 kg

Côtés, glissières et accessoires sont emballés dans un kit pratique

- glissières avec amortisseur intégré
- réglage en hauteur et latéral intégré
- montage et démontage de la façade sans outils
- pour fond de 16 mm

- information coloris:
les couleurs de Scala ne sont pas des teintes RAL
- argent: +/- RAL 9006
- ice: +/- RAL 9003
- stone: +/- RAL 7011
- exemple de panneau aggloméré assorti:
- argent: Egger F509ST2
- ice: Egger W1000ST9
- stone: Kaindl 2162PE

N° de com.	Finition	Longueur	Hauteur	Charge	Emballage
034374	noir	450 mm	90 mm	70 kg	1 kit
034375	noir	500 mm	90 mm	70 kg	1 kit
034376	noir	550 mm	90 mm	70 kg	1 kit

TIROIR SCALA AVEC HAUTEUR 186 MM - XPERT LINE

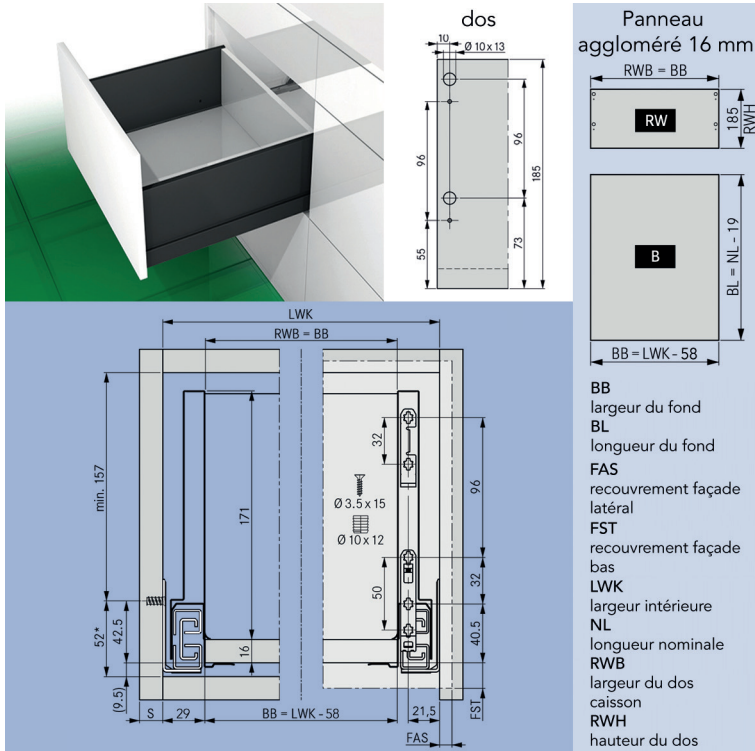

Tiroir Scala avec hauteur 186 mm et glissières avec charge 40 kg

Côtés, glissières et accessoires sont emballés dans un kit pratique

- glissières avec amortisseur intégré
- réglage tridimensionnel
- montage et démontage de la façade sans outils
- pour fond de 16 mm

- information coloris: les couleurs de Scala ne sont pas des teintes RAL
- argent: +/- RAL 9006
- ice: +/- RAL 9003
- stone: +/- RAL 7011
- exemple de panneau aggloméré assorti:
 - argent: Egger F509ST2
 - ice: Egger W1000ST9
 - stone: Kaindl 2162PE

N° de com.	Finition	Longueur	Hauteur	Charge	Emballage
034377	noir	400 mm	186 mm	40 kg	1 kit
034378	noir	450 mm	186 mm	40 kg	1 kit
034379	noir	500 mm	186 mm	40 kg	1 kit
034380	noir	550 mm	186 mm	40 kg	1 kit

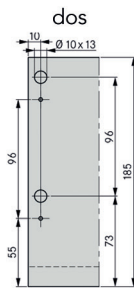
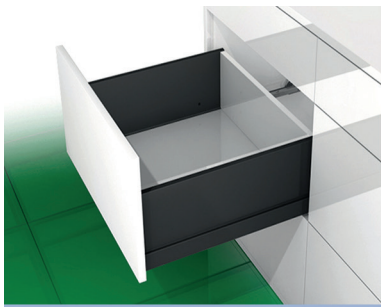

Panneau aggloméré 16 mm

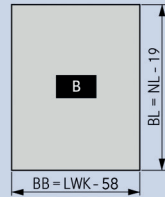
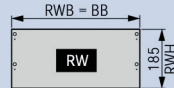

BB
largeur du fond
BL
longueur du fond
FAS
recouvrement façade latéral
FST
recouvrement façade bas
LWK
largeur intérieure
NL
longueur nominale
RWB
largeur du dos caisson
RWH
hauteur du dos

Tiroir Scala avec hauteur 186 mm et glissières avec charge 70 kg

Côtés, glissières et accessoires sont emballés dans un kit pratique

- glissières avec amortisseur intégré
- réglage tridimensionnel
- montage et démontage de la façade sans outils
- pour fond de 16 mm

- information coloris:
les couleurs de Scala ne sont pas des teintes RAL

- argent: +/- RAL 9006
- ice: +/- RAL 9003
- stone: +/- RAL 7011
- exemple de panneau aggloméré assorti:
 - argent: Egger F509ST2
 - ice: Egger W1000ST9
 - stone: Kaindl 2162PE

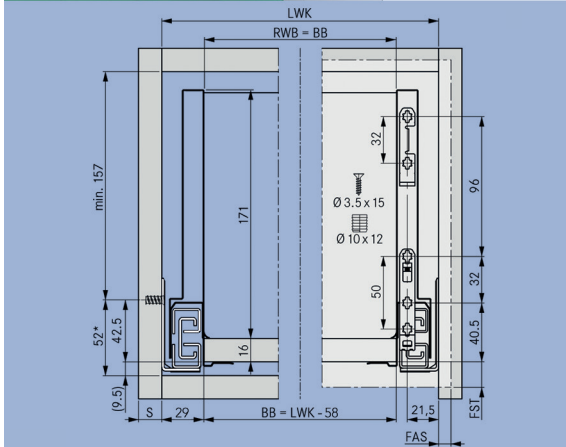

N° de com.	Finition	Longueur	Hauteur	Charge	Emballage
034381	noir	450 mm	186 mm	70 kg	1 kit
034382	noir	500 mm	186 mm	70 kg	1 kit
034383	noir	550 mm	186 mm	70 kg	1 kit

FAÇADES POUR TIROIRS INTÉRIEURS GRASS SCALA - XPERT LINE

FAÇADES POUR TIROIRS INTÉRIEURS SCALA: À COUPER SUR MESURE - XPERT LINE

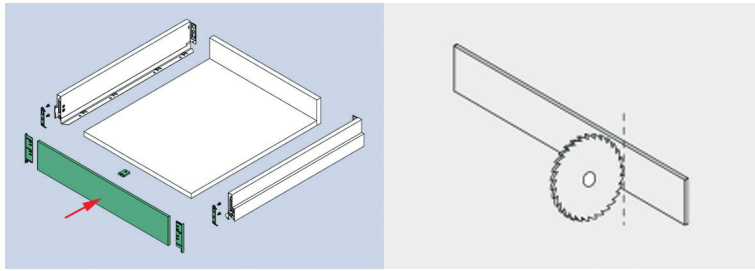

Façade pour tiroir intérieur Scala avec hauteur 90 mm

- façade en aluminium à couper sur mesure: largeur fond du tiroir + 50 mm
- accessoires à commander séparément
- emballage individuel avec gabarit de découpe
- profondeur min. du caisson: glissière + 12 mm
- par pièce

N° de com.	Finition	Longueur	Hauteur	Emballage
034384	noir	1160 mm	90 mm	1

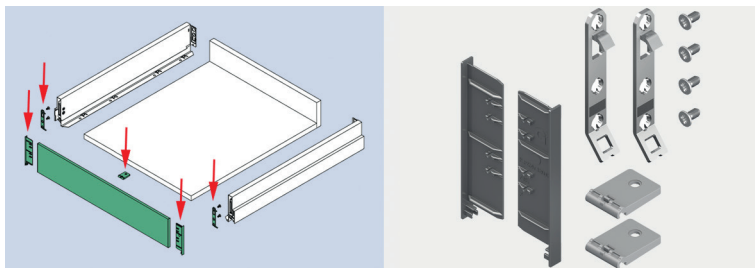

Accessoires pour façades intérieures Scala avec hauteur 90 mm

- le kit contient:
 - 2 embouts
 - 2 attaches de façade
 - 2 assembleurs fond/façade
 - vis
- par kit

N° de com.	Finition	Pour façade intérieure avec hauteur	Emballage
034385	noir	90 mm	1 kit

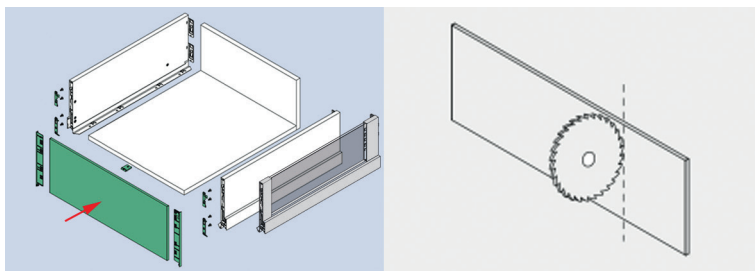

Façade pour tiroir intérieur Scala avec hauteur 186 mm et Scala Crystal Plus

- façade en aluminium à couper sur mesure: largeur fond du tiroir + 50 mm
- accessoires à commander séparément
- emballage individuel avec gabarit de découpe
- profondeur min. du caisson: glissière + 12 mm
- par pièce

N° de com.	Finition	Longueur	Hauteur	Emballage
034386	noir	1160 mm	186 mm	1

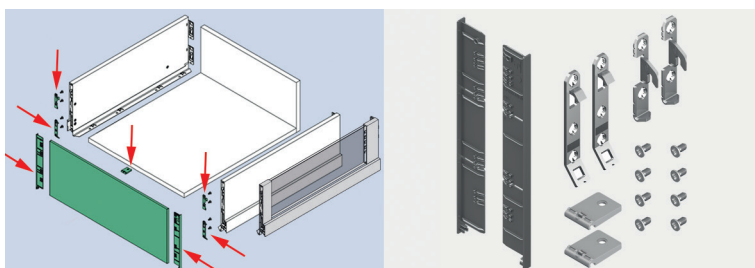

Accessoires pour façades intérieures Scala avec hauteur 186 mm et Scala Crystal Plus

- le kit contient:
 - 2 embouts
 - 2 attaches de façade
 - 2 fixations supérieures
 - 2 assembleurs fond/façade
 - vis
- par kit

N° de com.	Finition	Pour façade intérieure avec hauteur	Emballage
034387	noir	186 mm	1 kit

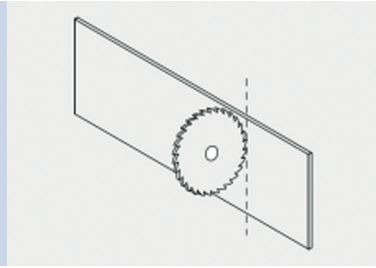
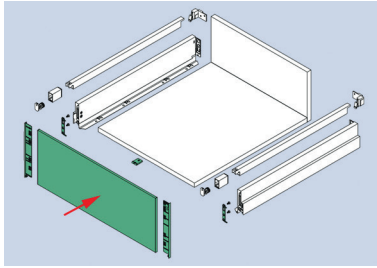

Façade pour tiroir intérieur Scala avec hauteur 90 mm et avec rehausses

- façade en aluminium à couper sur mesure:
largeur fond du tiroir + 50 mm
- accessoires à commander séparément
- emballage individuel avec gabarit de découpe
- profondeur min. du caisson: glissière + 12 mm
- rehausses à commander séparément
- par pièce

N° de com.	Finition	Longueur	Hauteur	Emballage
034386	noir	1160 mm	186 mm	1

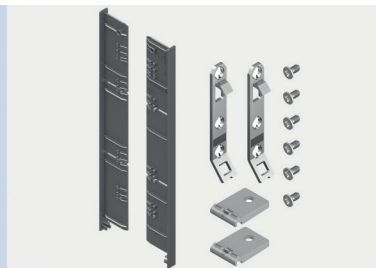
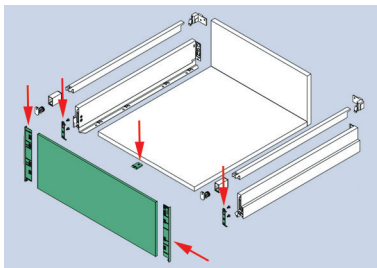

Accessoires pour façades intérieures Scala pour tiroirs avec hauteur 90 mm et avec rehausses

- le kit contient:
 - 2 embouts
 - 2 attaches de façade
 - 2 assembleurs fond/façade
 - vis
- rehausses à commander séparément
- par kit

N° de com.	Finition	Pour façade intérieure avec hauteur	Emballage
034388	noir	186 mm	1 kit

GRASS SCALA: ACCESSOIRES

REHAUSSES POUR TIROIRS SCALA

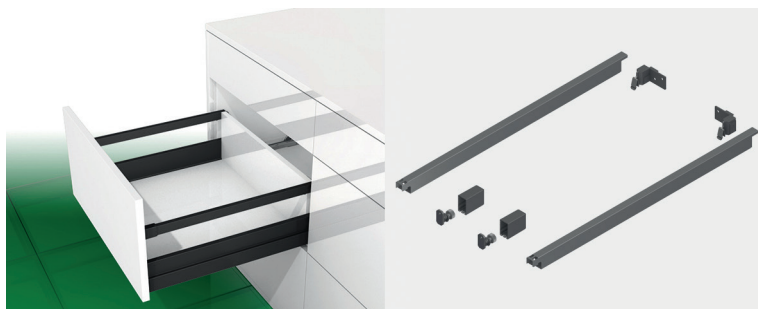

Rehausse rectangulaire pour tiroirs Scala

- en kit
- le kit contient:
 - 2 rehausse rectangulaire
 - 2 fixation de façade
 - 2 fixation de dos
 - 2 cache

- par kit

N° de com.	Finition	Pour glissière	Emballage
063400	noir	400 mm	1 kit
063401	noir	450 mm	1 kit
063402	noir	500 mm	1 kit
063403	noir	550 mm	1 kit

FONDS ET DOS POUR TIROIRS SCALA

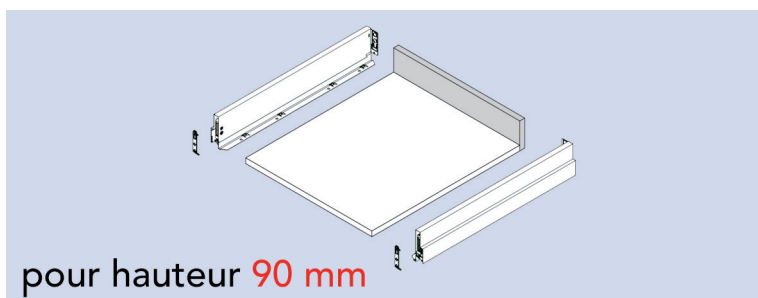

Dos pour tiroirs Scala avec hauteur 90 mm

- sur mesure des tiroirs Grass Scala (sur la base d'un meuble avec côtés de 18 mm)
- peut être coupé sur mesure
- panneau aggloméré melaminé
- côté supérieur muni d'un couvre-chant ABS 1 mm
- spécifications techniques selon EN 312, E1
- densité 650-700 kg/m³
- emballé individuellement

- par pièce

N° de com.	Finition	Pour armoire de	Pour tiroir avec hauteur	Largeur	Hauteur	Epaisseur	Emballage
063500	noir	600 mm	90 mm	506 mm	84 mm	16 mm	1
063501	noir	900 mm	90 mm	806 mm	84 mm	16 mm	1
063502	noir	1200 mm	90 mm	1106 mm	84 mm	16 mm	1

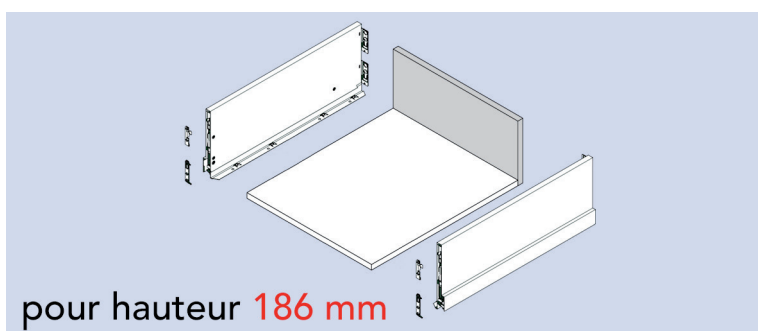

Dos pour tiroirs Scala avec hauteur 186 mm

- sur mesure des tiroirs Grass Scala (sur la base d'un meuble avec côtés de 18 mm)
- peut être coupé sur mesure
- panneau aggloméré melaminé
- 3 côtés muni d'un couvre-chant ABS 1 mm, permettant une utilisation d'hauteur 90 mm avec des rehausse
- spécifications techniques selon EN 312, E1
- densité 650-700 kg/m³
- emballé individuellement

- par pièce

N° de com.	Finition	Pour armoire de	Pour tiroir avec hauteur	Largeur	Hauteur	Epaisseur	Emballage
063503	noir	600 mm	186 mm	506 mm	185 mm	16 mm	1
063504	noir	900 mm	186 mm	806 mm	185 mm	16 mm	1
063505	noir	1200 mm	186 mm	1106 mm	185 mm	16 mm	1

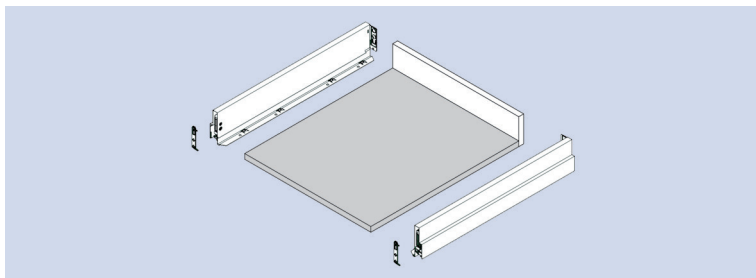
**Fonds pour tiroirs Scala**

- sur mesure des tiroirs Grass Scala (sur la base d'un meuble avec côtés de 18 mm)
- peut être coupé sur mesure
- panneau aggloméré melaminé
- 2 côtés (avant et arrière) muni d'un couvre-chant ABS 1 mm
- spécifications techniques selon EN 312, E1
- densité 650-700 kg/m³
- emballé individuellement

- par pièce

N° de com.	Finition	Pour armoire de	Largeur	Profondeur	Epaisseur	Emballage
063506	noir	600 mm	506 mm	481 mm	16 mm	1
063507	noir	900 mm	806 mm	481 mm	16 mm	1
063508	noir	1200 mm	1106 mm	481 mm	16 mm	1
063509	noir	1200 mm	1106 mm	631 mm	16 mm	1

GLISSIÈRES SALICE

GLISSIÈRES SALICE F70 SMOVE ET PUSH

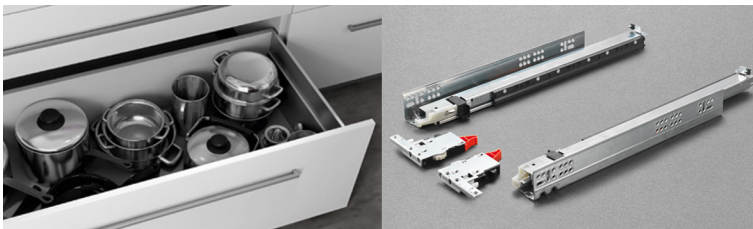

Glissière F70 Smove

- glissière avec amortisseur Soft Close
- face réglable en hauteur: +2,5 mm
- synchronisé : les 3 segments de la glissière s'ouvrent et se ferment uniformément
- compatible avec les perçages de la glissière Blum Movento 766H - 60 kg

- clips à commander séparément (n° de com. 034754)
- levier optionnel pour le réglage de l'inclinaison à commander séparément (n° de com. 034755)

- par paire

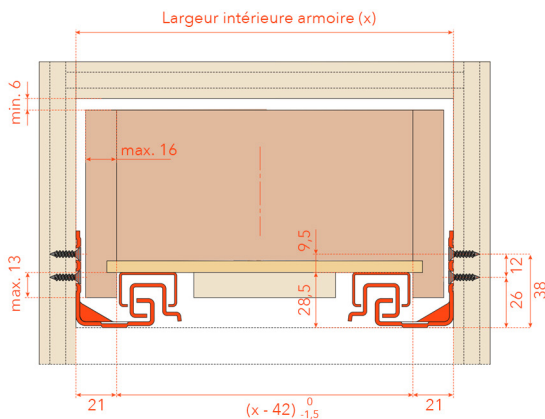

N° de com.	Finition	Longueur de la glissière	Profondeur min. de l'armoire	Charge	Emballage
034767	zingué	350 mm	360 mm	70 kg	6 pr
034768	zingué	400 mm	410 mm	70 kg	6 pr
034769	zingué	450 mm	460 mm	70 kg	6 pr
034770	zingué	500 mm	510 mm	70 kg	6 pr
034771	zingué	550 mm	560 mm	70 kg	6 pr
034772	zingué	600 mm	610 mm	70 kg	4 pr
034773	zingué	650 mm	660 mm	70 kg	4 pr
034774	zingué	700 mm	710 mm	70 kg	4 pr
034775	zingué	750 mm	760 mm	70 kg	4 pr

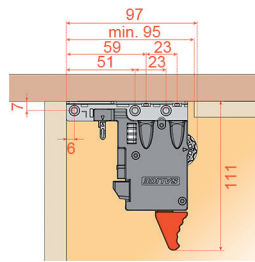
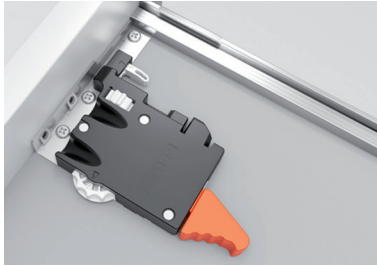
**Clip de montage pour glissières F70 Smove**

- réglage 3D de la face:
- réglage en hauteur: +2,5 mm
- réglage latéral: +/- 1,5 mm
- réglage en profondeur: +/- 3 mm

- par paire

N° de com.	Finition		Emballage
034754	noir	-	100 pr

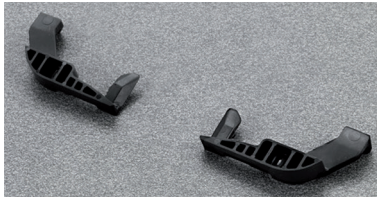
**Levier pour le réglage de l'inclinaison pour glissières F70 Smove**

- réglage optionnel de l'inclinaison: +3 mm

- par paire

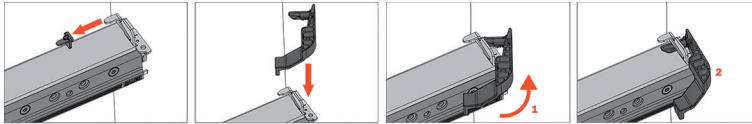

N° de com.	Finition		Emballage
034755	noir	-	120 pr

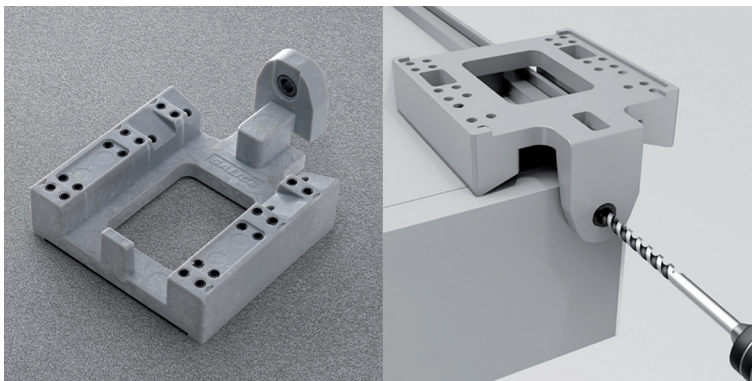
**Gabarit pour glissières F70 Smove et Push**

- par pièce

N° de com.	Finition		Emballage
034756	-	-	20

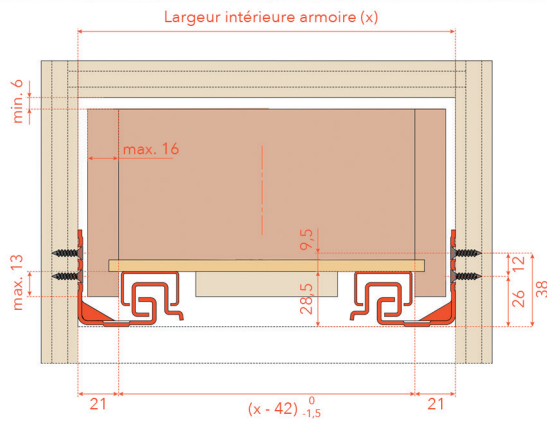

Glissière F70 Push

- glissière avec système Push à sortie totale
- face réglable en hauteur: +2,5 mm
- synchronisé : les 3 segments de la glissière s'ouvrent et se ferment uniformément
- compatible avec les perçages de la glissière Blum Movento 766H - 60 kg
- clips à commander séparément (n° de com. 034754)
- levier optionnel pour le réglage de l'inclinaison à commander séparément (n° de com. 034755)
- barre de synchronisation recommandée pour tiroirs avec largeur > 800 mm (n° de com. 034757)
- par paire

N° de com.	Finition	Longueur de la glissière	Profondeur min. de l'armoire	Charge	Emballage
034758	zingué	350 mm	360 mm	70 kg	6 pr
034759	zingué	400 mm	410 mm	70 kg	6 pr
034760	zingué	450 mm	460 mm	70 kg	6 pr
034761	zingué	500 mm	510 mm	70 kg	6 pr
034762	zingué	550 mm	560 mm	70 kg	6 pr
034763	zingué	600 mm	610 mm	70 kg	4 pr
034764	zingué	650 mm	660 mm	70 kg	4 pr
034765	zingué	700 mm	710 mm	70 kg	4 pr
034766	zingué	750 mm	760 mm	70 kg	4 pr

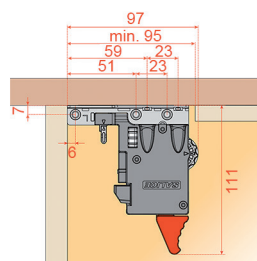
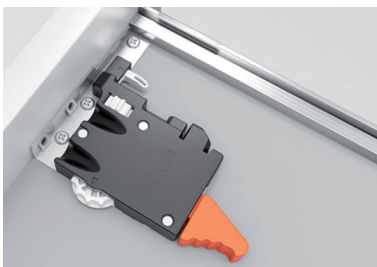

Clip de montage pour glissières F70 Push

- réglage 3D de la face:
- réglage en hauteur: +2,5 mm
- réglage latéral: +/- 1,5 mm
- réglage en profondeur: +/- 3 mm
- par paire

N° de com.	Finition		Emballage
034754	noir	-	100 pr

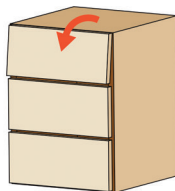
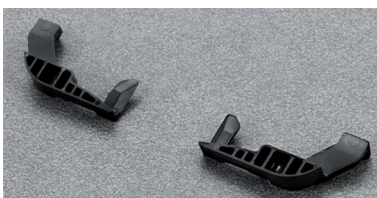

Levier pour le réglage de l'inclinaison pour glissières F70 Push

- réglage optionnel de l'inclinaison: +3 mm
- par paire



N° de com.	Finition		Emballage
034755	noir	-	120 pr

**Barre de synchronisation pour glissières F70 Push**

- recommandé pour tiroirs avec largeur à partir de 800 mm
- barre à couper

- par kit

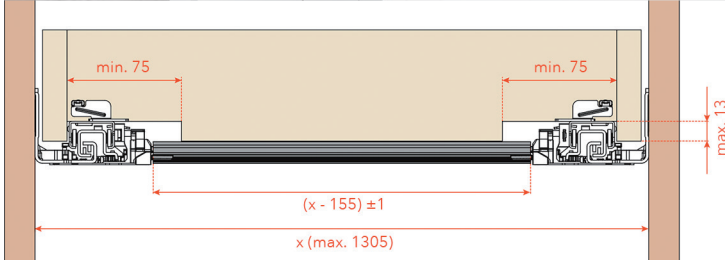

N° de com.	Finition	Longueur	Emballage
034757	-	1150 mm	20 kits

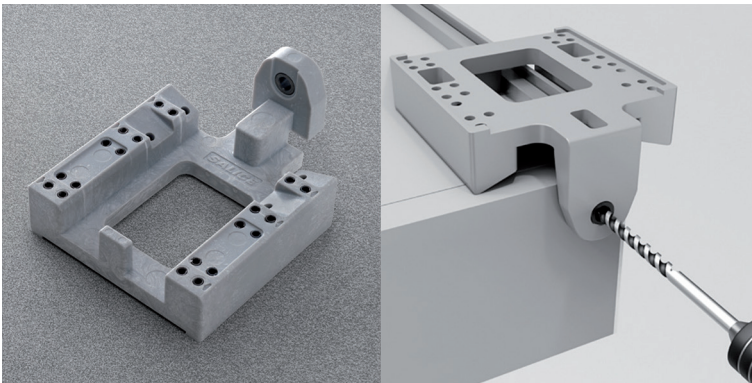
**Gabarit pour glissières F70 Smove et Push**

- par pièce

N° de com.	Finition	Longueur	Emballage
034756	-	-	20

GLISSIÈRES ACCURIDE

GLISSIÈRES ACCURIDE

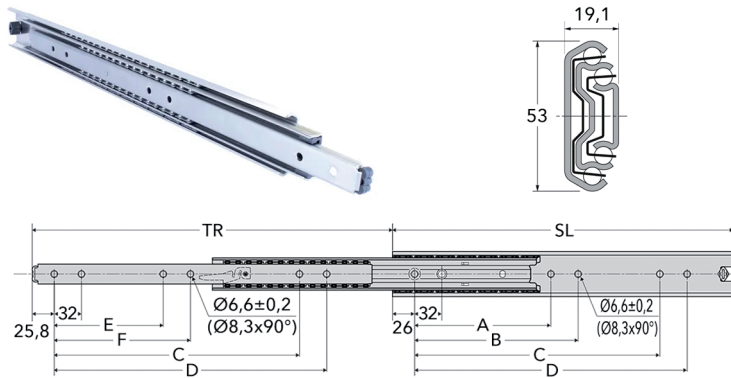

Glissière Accuride type DS5334

- glissière en inox 304
- sortie totale
- démontable
- ne convient pas au montage à plat
- par paire

DS5334	mm									kg	
	SL	TR	A	B	C	D	E	F	W	L	
DS5334-0040	400.0	423.0	160.0	192.0	288.0	320.0	128.0	160.0	2.25	90	
DS5334-0045	450.0	473.0	192.0	224.0	352.0	384.0	160.0	192.0	2.56	90	
DS5334-0050	500.0	523.0	192.0	224.0	384.0	416.0	192.0	224.0	2.82	90	
DS5334-0055	550.0	573.0	256.0	288.0	448.0	480.0	224.0	256.0	3.12	90	
DS5334-0060	600.0	623.0	256.0	288.0	480.0	512.0	256.0	288.0	3.41	90	

N° de com.	Finition	Longueur	Charge	Emballage
033915	inox	400 mm	90 kg	4 pr
033916	inox	450 mm	90 kg	4 pr
033917	inox	500 mm	90 kg	3 pr
033918	inox	550 mm	90 kg	3 pr
033919	inox	600 mm	90 kg	3 pr

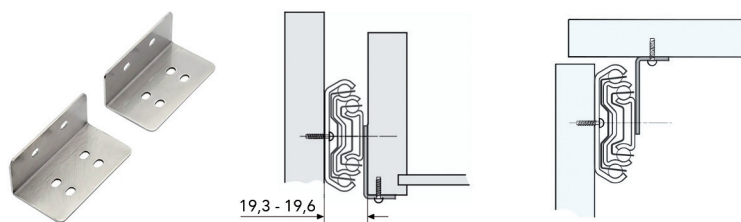

Équerre pour fixation au fond du tiroir des types DS5334

- pour le montage de la glissière au fond du tiroir
- par paire (au moins 2 paires nécessaires)

N° de com.	Finition	-	Emballage
033920	inox	-	24 pr

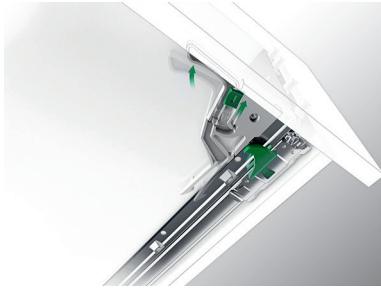
SÉCURITÉ ENFANT POUR TIROIRS GRASS SCALA**SÉCURITÉ ENFANT POUR TIROIRS GRASS SCALA****Sécurité enfant pour tiroirs Grass Scala**

- limite l'ouverture du tiroir
 - le levier de déverrouillage qui est caché sous le tiroir, permet l'ouverture complète de celui-ci
 - peut être installé ultérieurement
 - possibilité de désactiver temporairement
 - ne pas utiliser en combinaison avec Tipmatic Soft-close
- par pièce

N° de com.	Finition	-	Emballage
062532	-	-	100

PORTES COULISSANTES HAWA - BÂTIMENT

GLISSIÈRE HAWA POUR PORTES COULISSANTES TYPE JUNIOR 100/Z

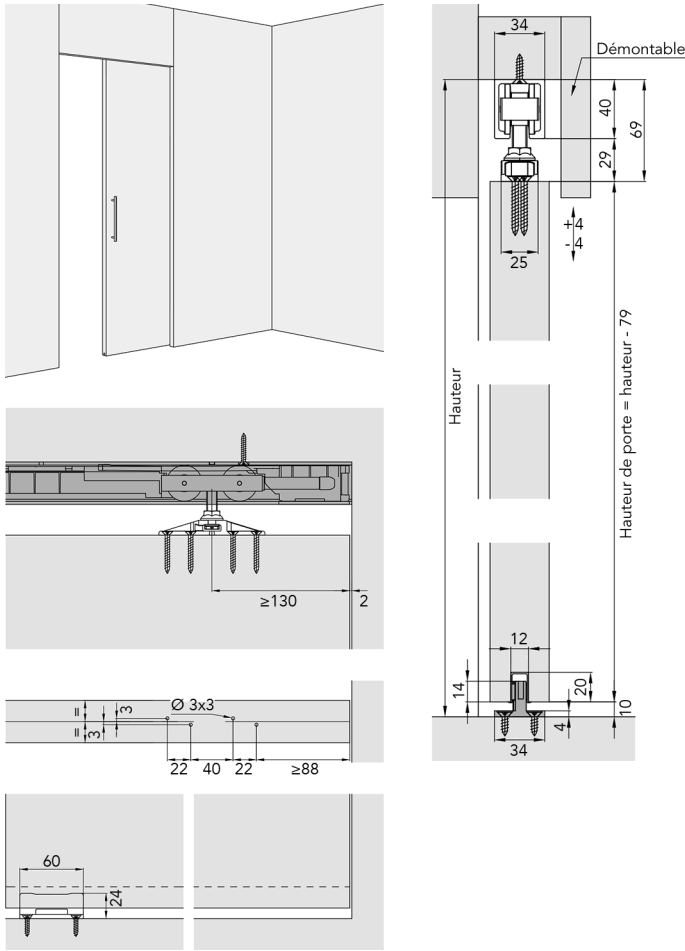

Glissière Hawa pour portes coulissantes type Junior 100/Z

- la ferrure supérieure est montée sur la porte
- pour 1 porte coulissantes de max. 100 kg
- amortie dans 1 direction (amortisseur + butée) ou amortie dans 2 directions (2 amortisseurs)
- avec le nouvel amortisseur magnétique SoftMove 100, complètement intégré dans le chariot, prémonté
- profil supérieur en aluminium à commander séparément (n° de com. 034003 ou 034004)
- profil inférieur en plastic à commander séparément (n° de com. 034002)

- par kit

Le kit se compose de:		Kit:	30242	30244
	Chariot, à 2 galets, plastique, M10, roulement à billes	1		
	SoftStop Hawa Junior 100, avec ressort de blocage	1		
	Suspension à deux voies	2	2	
	Kit avec vis de suspensions M10, écrous, vis et butée	1	1	
	Guidage de fond inférieur, sans jeu, largeur de rainure 10 mm, plastique, noir	1	1	
	Broche de réglage en hauteur	1	1	
	Amortissement SoftMove 100, avec chariot, butée et cache, prémonté	1	2	

N° de com.	Finition	Description	Pour porte avec épaisseur	Poids max. par porte	Réf. Hawa	Emballage
034038	-	garniture pour 1 porte, amortie dans 1 direction	min. 34 mm	100 kg	30242	1 kit
034039	-	garniture pour 1 porte, amortie dans 2 directions	min. 34 mm	100 kg	30244	1 kit

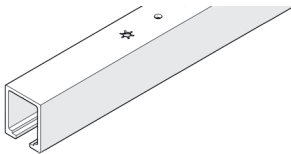

Profil supérieur pour portes coulissantes Hawa type Junior 100/Z

- profil en aluminium pré-percé
- par pièce (1 pièce = 2000 ou 3000 mm)

N° de com.	Finition	Longueur du profil	Réf. Hawa	Emballage
034003	aluminium	2000 mm	10192	1
034004	aluminium	3000 mm	18532	1



Profil inférieur pour portes coulissantes Hawa type Junior 100/Z

- profil en plastic (à fraiser)
- par pièce (1 pièce = 1300 mm)

N° de com.	Finition	Longueur du profil	Réf. Hawa	Emballage
034002	zwart	1300 mm	14540	1

GLISSIÈRE HAWA POUR PORTES COULISSANTES TYPE JUNIOR 100/B

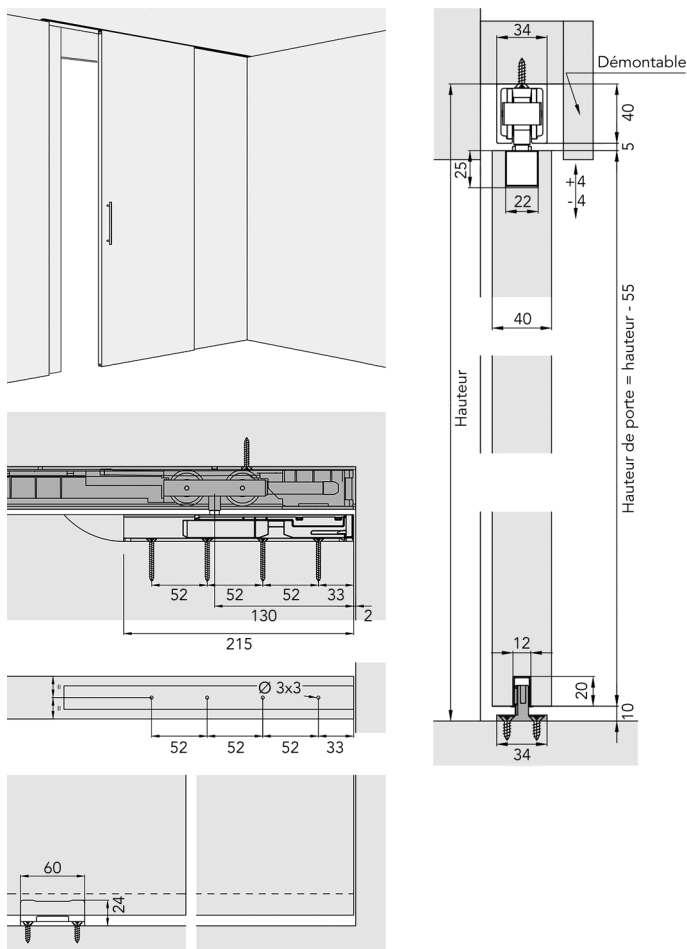





Glissière Hawa pour portes coulissantes type Junior 100/B

- la ferrure supérieure est encastrée dans la porte
- pour 1 porte coulissantes de max. 100 kg
- amortie dans 1 direction (amortisseur + butée) ou amortie dans 2 directions (2 amortisseurs)
- avec le nouvel amortisseur magnétique SoftMove 100, complètement intégré dans le chariot, prémonté

- profil supérieur en aluminium à commander séparément (n° de com. 034003 ou 034004)
- profil inférieur en plastic à commander séparément (n° de com. 034002)

- par kit

Le kit se compose de:

		Kit:	30227	30228
	Chariot, à 2 galets, plastique, M10, roulement à billes	1		
	SoftStop Hawa Junior 100, avec ressort de blocage	1		
	Profil porteur, avec sabot, vis M10	2	2	
	Guidage de fond inférieur, sans jeu, largeur de rainure 10 mm, plastique, noir	1		1
	Amortissement SoftMove 100, avec chariot, butée et cache, prémonté	1		2

N° de com.	Finition	Description	Pour porte avec épaisseur	Poids max. par porte	Réf. Hawa	Emballage
034040	-	garniture pour 1 porte, amortie dans 1 direction	min. 34 mm	100 kg	30227	1 kit
034041	-	garniture pour 1 porte, amortie dans 2 directions	min. 34 mm	100 kg	30228	1 kit

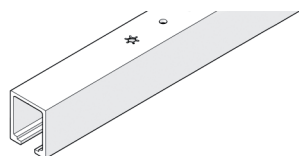

Profil supérieur pour portes coulissantes Hawa type Junior 100/B

- profil en aluminium pré-percé

- par pièce (1 pièce = 2000 ou 3000 mm)

N° de com.	Finition	Longueur du profil	Réf. Hawa	Emballage
034003	aluminium	2000 mm	10192	1
034004	aluminium	3000 mm	18532	1



Profil inférieur pour portes coulissantes Hawa type Junior 100/B

- profil en plastic (à fraiser)

- par pièce (1 pièce = 1300 mm)

N° de com.	Finition	Longueur du profil	Réf. Hawa	Emballage
034002	zwart	1300 mm	14540	1

GLISSIÈRES HAWA POUR PORTES COULISSANTES TYPE JUNIOR 100/Z ET 100/B: ACCESSOIRES

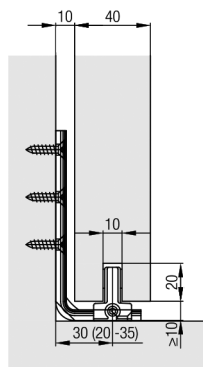

Glissière inférieure Hawa Confort 120 pour la fixation mural des systèmes Junior 100/Z et Junior 100/B

- glissière en plastique sans perte d'espace
- cette glissière ne doit être commandé que si vous ne souhaitez pas forer dans le sol
- par pièce

N° de com.	Finition	Description	Réf. Hawa	Emballage
034009	noir	glissière inférieure	16158	1

GLISSIÈRES HAWA POUR PORTES COULISSANTES TYPE JUNIOR 100/B POCKET

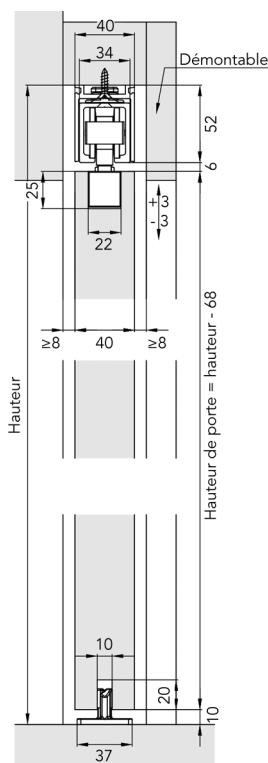
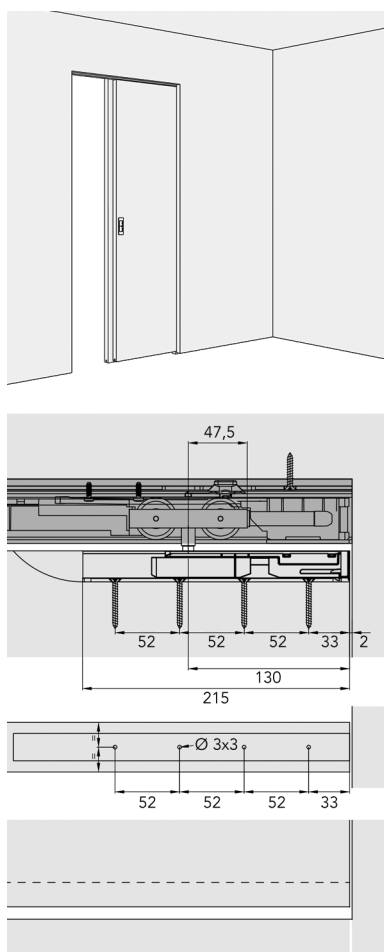

Glissière Hawa pour portes coulissantes type Junior 100/B Pocket

- pour 1 porte coulissantes de max. 100 kg
- ferrure de porte conçu pour le montage dans une niche
- hauteur d'encastrement min.: 52 mm
- amortie dans 1 direction (amortisseur + butée) ou amortie dans 2 directions (2 amortisseurs)
- avec le nouvel amortisseur magnétique SoftMove 100, complètement intégré dans le chariot, prémonté
- profil supérieur en aluminium à commander séparément (n° de com. 034003 ou 034004)
- profil inférieur en plastique à commander séparément (n° de com. 034002)

- par kit

Le kit se compose de:

	Kit:	30253	30255
			Chariot, à 2 galets, plastique, M10, roulement à billes
	Amortissement SoftMove 100, avec chariot, butée et cache, prémonté	1	2
	SoftStop Hawa Junior 100, avec ressort de blocage	1	
	Profil porteur, avec sabot, vis M10	1	1
	Profil porteur, avec sabot, avec vis porteuse M10, installation escamotable	1	1
	Guidage de fond inférieur, sans jeu, largeur de rainure 10 mm, plastique, noir	1	1
	Clé d'arrêt pour sabot	1	1

N° de com.	Finition	Description	Pour porte avec épaisseur	Poids max. par porte	Réf. Hawa	Emballage
034042	-	garniture pour 1 porte, amortie dans 1 direction	40-50 mm	100 kg	30253	1 kit
034043	-	garniture pour 1 porte, amortie dans 2 directions	40-50 mm	100 kg	30255	1 kit

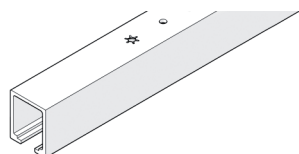

Profil supérieur pour portes coulissantes Hawa type Junior 100/B Pocket

- profil en aluminium pré-percé
- par pièce (1 pièce = 2000 ou 3000 mm)

N° de com.	Finition	Longueur du profil	Réf. Hawa	Emballage
034003	aluminium	2000 mm	10192	1
034004	aluminium	3000 mm	18532	1

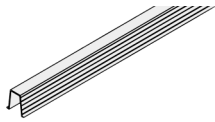

Profil inférieur pour portes coulissantes Hawa type Junior 100/B Pocket

- profil en plastic (à fraiser)

- par pièce (1 pièce = 1300 mm)

N° de com.	Finition	Longueur du profil	Réf. Hawa	Emballage
034002	zwart	1300 mm	14540	1

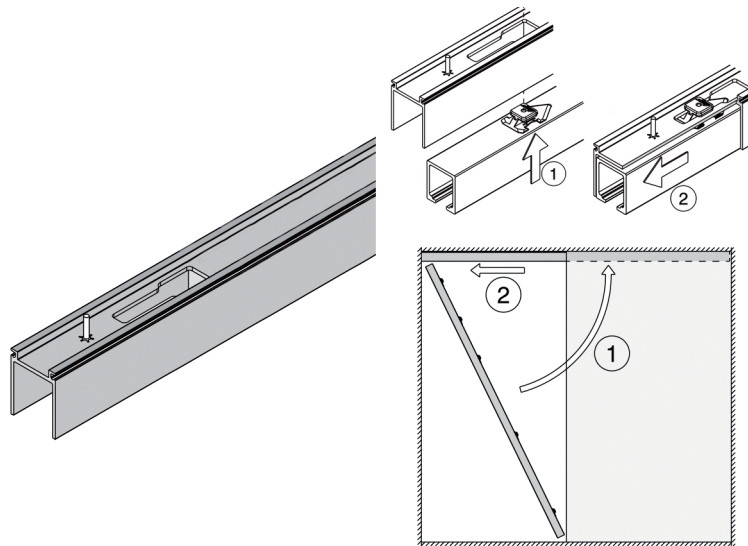

Profil de montage optionnel pour portes coulissantes Hawa type Junior 100/B Pocket

- profil en aluminium muni de perçages pour une connection type fermeture à baionnette

- le profil supérieur est connecté au profil de montage par la fermeture à baionnette

- par kit

Le kit se compose de:

Kit:

		25207	25441
	Profil de réception doté d'un système de fermeture à baionnette, aluminium, anodisé	1	1
	Kit des petites pièces au profil de réception, kit de 6 pièces	1	
	Kit des petites pièces au profil de réception, kit de 9 pièces		1

N° de com.	Finition	Longueur du profil	Réf. Hawa	Emballage
047073	aluminium	2000 mm	25207	1 kit
047074	aluminium	3000 mm	25441	1 kit

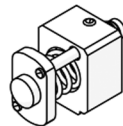
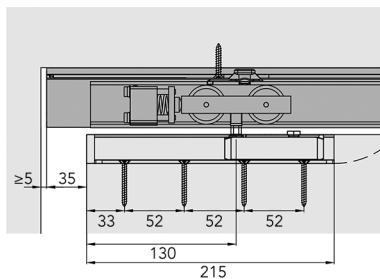

Butée à ressort pour

portes coulissantes type Junior 100/B Pocket

- avec la butée à ressort, en poussant la porte coulissante, vous faites ressortir la porte de la niche

- non compatible avec l'amortisseur

- pour remplacer le SoftStop dans le kit 30253 (n° de com. 034042)

- par pièce

N° de com.	Finition	Description	Réf. Hawa	Emballage
047075	-	Butée à ressort	25370	1

PORTES COULISSANTES HAWA - MEUBLE

PORTES ESCAMOTABLES HAWA CONCEPTA 3



Applications:

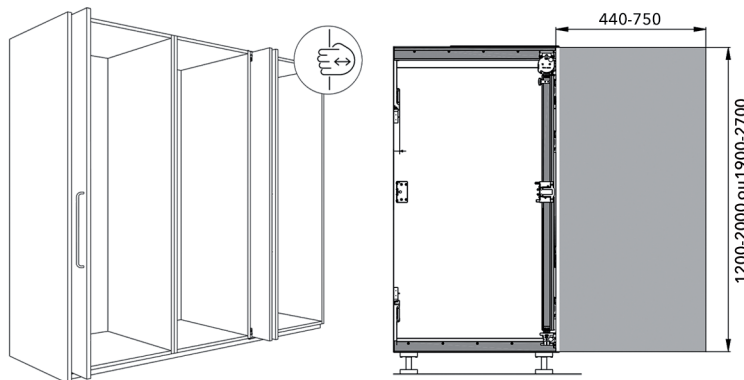
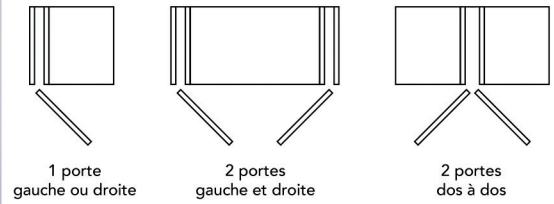

Ferrure Hawa pour portes rentrantes type Concepta 3 - PULL

- pour portes en bois
- pour porte rentrante gauche ou droite
- système complet avec profil de coulissement
- avec charnières amorties
- pour portes avec poignée
- système soft closing intégré
- kit pour 1 porte

Profondeur:

	mm
T1	≥ 414
	mm
T1	TB + 92 + Z3 - M
E1	TB - M
M	≥S + 3 ≤TB - 320

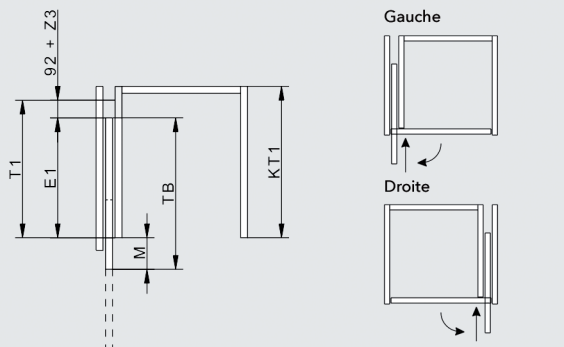

N° de com.	Finition	Gauche/droite	Pour porte avec hauteur	Pour porte avec largeur	Pour porte avec épaisseur	Poids porte	Emballage
046837	Concepta 3 - 25 Pull	gauche	1200-2200 mm	440-750 mm	18-26 mm	6-25 kg	1 kit
046838	Concepta 3 - 25 Pull	droite	1200-2200 mm	440-750 mm	18-26 mm	6-25 kg	1 kit
046841	Concepta 3 - 35 Pull	gauche	1900-2700 mm	440-750 mm	18-26 mm	10-35 kg	1 kit
046842	Concepta 3 - 35 Pull	droite	1900-2700 mm	440-750 mm	18-26 mm	10-35 kg	1 kit

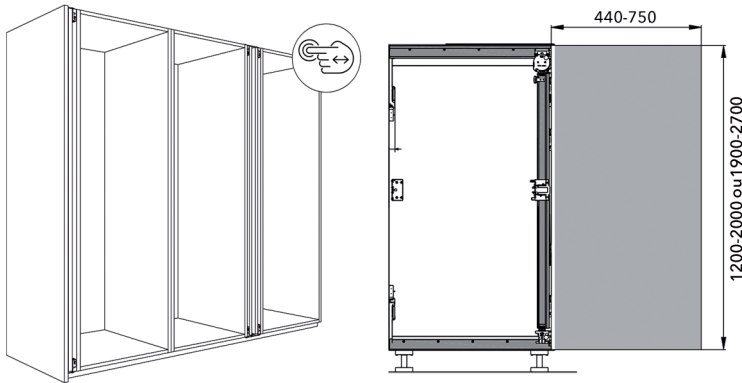

Ferrure Hawa pour portes rentrantes type Concepta 3 - PUSH

- pour portes en bois
- pour porte rentrante gauche ou droite
- système complet avec profil de coulissement
- avec charnières amorties
- fonction push-to-open pour portes sans poignée

- kit pour 1 porte

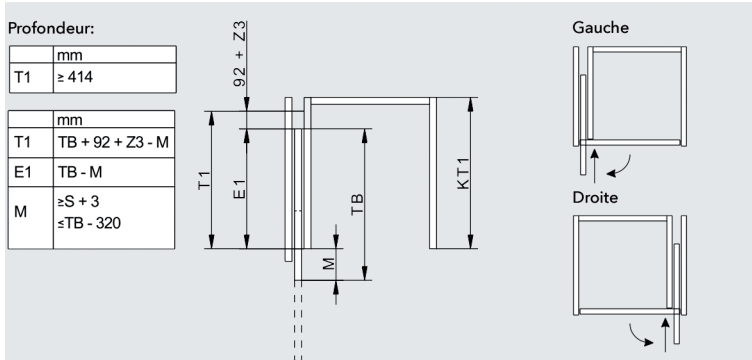

N° de com.	Finition	Gauche/ droite	Pour porte avec hauteur	Pour porte avec largeur	Pour porte avec épaisseur	Poids porte	Emballage
046835	Concepta 3 - 25 Push	gauche	1200-2200 mm	440-750 mm	18-26 mm	6-25 kg	1 kit
046836	Concepta 3 - 25 Push	droite	1200-2200 mm	440-750 mm	18-26 mm	6-25 kg	1 kit
046839	Concepta 3 - 35 Push	gauche	1900-2700 mm	440-750 mm	18-26 mm	10-35 kg	1 kit
046840	Concepta 3 - 35 Push	droite	1900-2700 mm	440-750 mm	18-26 mm	10-35 kg	1 kit

PORTES ESCAMOTABLES HAWA CONCEPTA 3: ACCESSOIRES

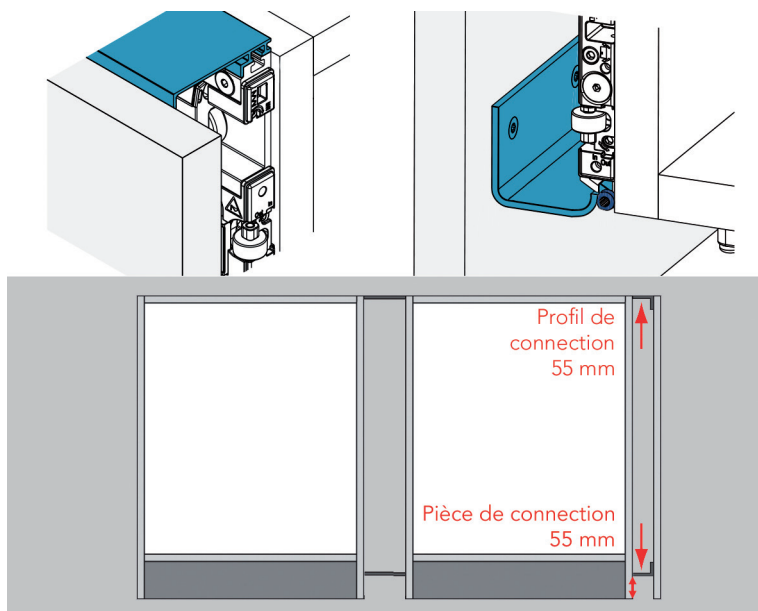
**Profil de raccord 55 mm pour Concepta 3**

- par kit avec profil supérieur et inférieur ou seulement le profil supérieur
- commandez toujours un système Concepta 3
- se glisse dans le profil de coulissement
- pour 1 porte droite ou gauche
- peut être monté à droite ou à gauche
- par pièce

N° de com.	Finition	Description	Longueur	Largeur	Emballage
046853	aluminium	kit profil supérieur et inférieur	560 mm	55 mm	1 kit
046854	aluminium	profil supérieur	560 mm	55 mm	1

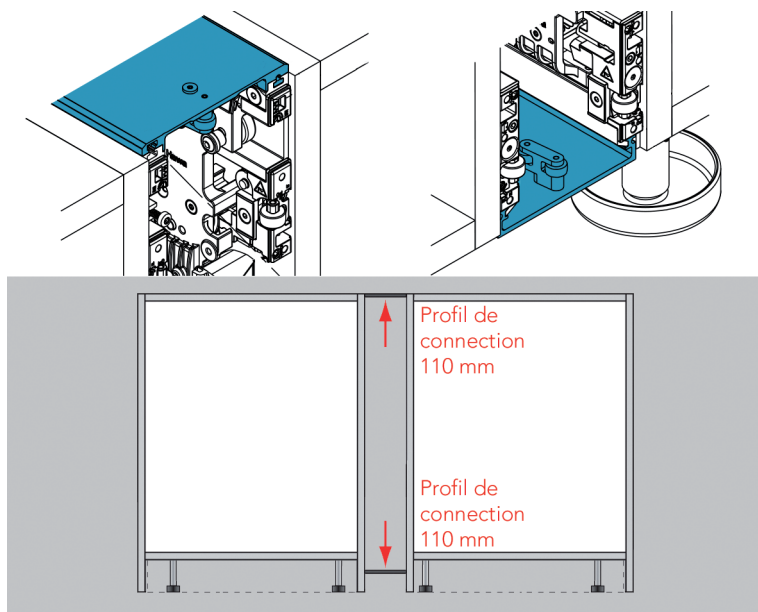
**Profil de connection 110 mm pour Concepta 3**

- se glisse dans le profil de coulissement
- pour 2 portes (droite et gauche)
- application:
 - 1. A monter en haut et en bas d'un meuble avec des côtés jusqu'au sol.
 - 2. A monter en haut seulement si le meuble a une plinthe. Dans ce cas il faut aussi commander la pièce de connection ci-après (n° de com. 046856)
- par pièce

N° de com.	Finition	Description	Longueur	Largeur	Emballage
046855	aluminium	profil supérieur	500 mm	110 mm	1
046857	aluminium	profil inférieur	500 mm	110 mm	1

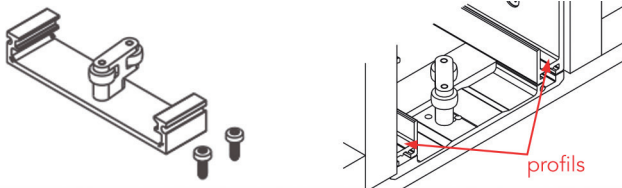

Pièce de connection 110 mm pour Concepta 3

- se glisse dans le profil de coulissement en bas du meuble
- pour une niche avec 2 portes rentrantes
- à monter en bas du meuble si celui-ci possède une plinthe
- pour le haut du meuble, il faut commander les profil de connection (n° de com. 046855 et 046857)
- par pièce

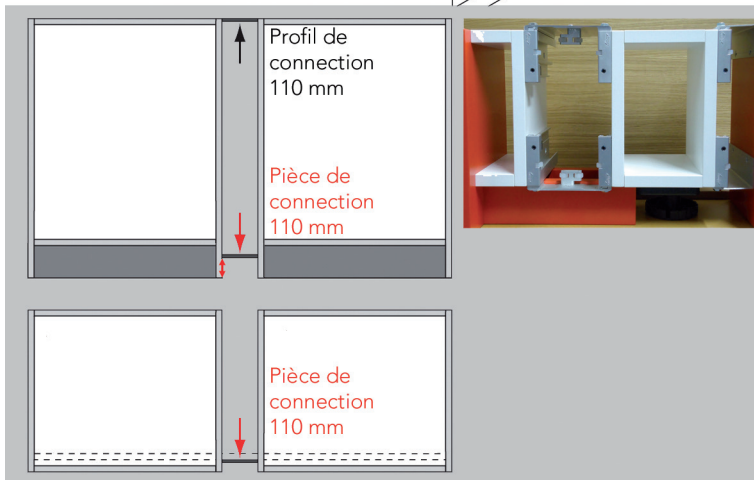

N° de com.	Finition	Longueur	Largeur	Emballage
046856	aluminium	26 mm	110 mm	1

PORTES COULISSANTES SYSKOR

BASE 25 ET S3

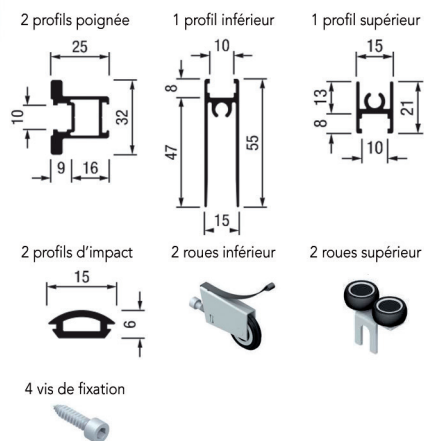
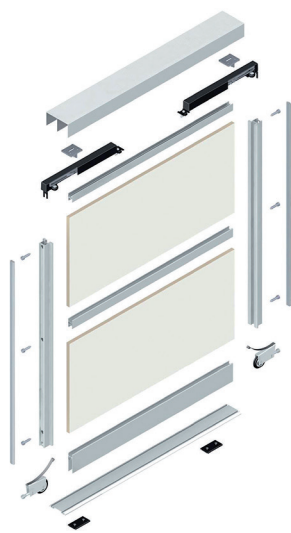

Kit Base 25 pour 1 porte (armoire walk-in)

- kit pour 1 porte
- le profil poignée est symétrique avec une poignée sur les deux côtés
- Pour panneaux en bois avec épaisseur 10 mm ou en verre avec épaisseur 3/4/5/6 mm. Pour une porte en verre, le joint doit être commandé séparément (n° de com. 034866).
- le kit se compose de:
 - 2 profils poignée avec longueur 2900 mm
 - 1 profil inférieur avec longueur 1330 mm
 - 1 profil supérieur avec longueur 1330 mm
 - 2 profils d'impact en PVC avec longueur 2900 mm
 - 2 roues inférieur
 - 2 roues supérieur
 - 4 vis de fixation M6 x 30 mm
 - profils à couper sur mesure
- par kit

N° de com.	Finition	Description	Emballage
034860	argent	kit pour 1 porte Base 25	1 kit
034861	noir	kit pour 1 porte Base 25	1 kit

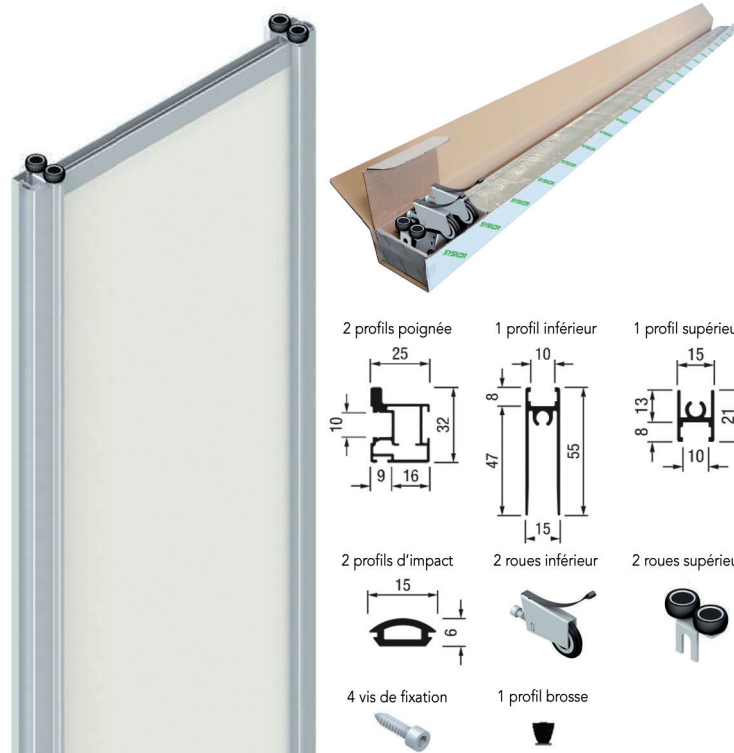

Kit Base S3 pour 1 porte (armoire garde-robe)

- kit pour 1 porte
- le profil poignée est asymétrique avec une poignée à l'extérieur et une rainure pour un profil de brosse à l'intérieur
- Pour panneaux en bois avec épaisseur 10 mm ou en verre avec épaisseur 3/4/5/6 mm. Pour une porte en verre, le joint doit être commandé séparément (n° de com. 034866).
- le kit se compose de:
 - 2 profils poignée avec longueur 2900 mm
 - 1 profil inférieur avec longueur 1330 mm
 - 1 profil supérieur avec longueur 1330 mm
 - 2 profils d'impact en PVC avec longueur 2900 mm
 - 1 profil brosse avec longueur 2900 mm
 - 2 roues inférieur
 - 2 roues supérieur
 - 4 vis de fixation M6 x 30 mm
- profils à couper sur mesure
- par kit

N° de com.	Finition	Description	Emballage
034858	argent	kit pour 1 porte Base S3	1 kit
034859	noir	kit pour 1 porte Base S3	1 kit

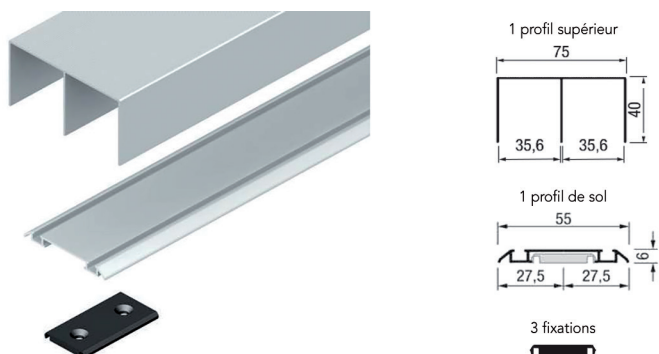

Kit des profils pour Base 25 et Base S3

- le kit se compose de:
 - 1 profil supérieur avec longueur 3000 mm
 - 1 profil de sol avec longueur 3000 mm
 - 3 fixations pour le profil de sol
- profils à couper sur mesure
- par kit

N° de com.	Finition	Longueur	Emballage
034862	argent	3000 mm	1 kit
034863	noir	3000 mm	1 kit

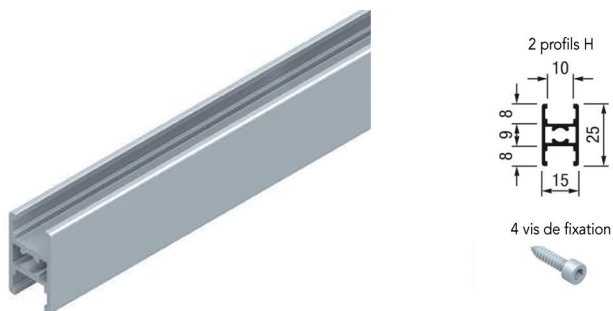

Kit de profils H pour Base 25 et Base S3

- ce jeu de profils doit seulement être commandés si vous voulez diviser le panneau de porte en plusieurs panneaux (bois ou verre)
- le kit se compose de:
 - 2 profils H avec longueur 1330 mm
 - 4 vis de fixation M6 x 30 mm
- profils à couper sur mesure
- par kit

N° de com.	Finition	Longueur	Emballage
034864	argent	1330 mm	1 kit
034865	noir	1330 mm	1 kit

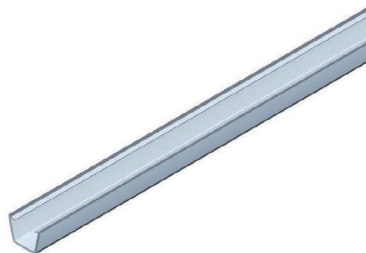

Joint en plastique pour Base 25 et Base S3

- seulement à commander avec portes en verre
- pour verre avec épaisseur 3/4/5/6 mm
- profils à couper sur mesure
- par pièce (1 pièce = 3000 mm)

N° de com.	Finition	Longueur	Emballage
034866	transparent	3000 mm	20

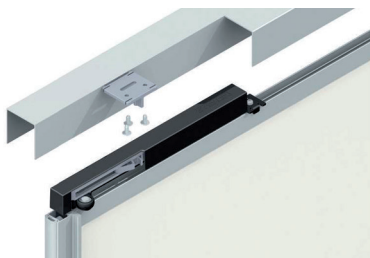

Roues avec amortisseur Base 25 et Base S3

- roues avec amortisseur en remplacement des roues sans amortisseur dans les kits
- le kit se compose de:
 - 2 roues supérieur soft closing
 - 2 activateurs
 - vis
- par kit

N° de com.	Finition	Pour portes avec poids	Emballage
034870	-	15 jusqu'à 40 kg	1 kit



Arrêt intermédiaire pour Base 25 et Base S3

- pour arrêter une porte centrale à une position fixe
- par pièce

N° de com.	Finition		Emballage
034869	-	-	100



Fixation supplémentaire pour le profil de sol

- plaquette de montage optionnel
- par pièce

N° de com.	Finition		Emballage
034868	noir	-	50



Gabarit pour Base 25 et Base S3

- par pièce

N° de com.	Finition		Emballage
034867	-	-	1

PORTES COULISSANTES VOLARE V80 ADAPTA

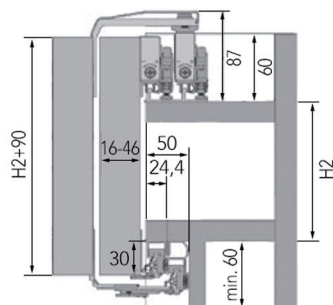
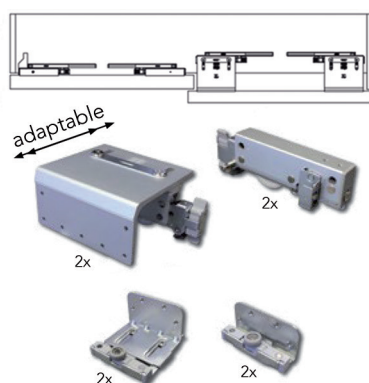

Volare V80 Adapta: kit d'accessoires pour 2 portes

- le kit se compose de:
 - 2 roues inférieures pour porte intérieure
 - 2 roues supérieures pour porte intérieure
 - 1 amortisseur soft close pour porte intérieure
 - 2 roues inférieures pour porte extérieure
 - 2 roues supérieures pour porte extérieure
 - 1 amortisseur soft close pour porte extérieure
- roues adaptables pour portes avec épaisseur 16 jusqu'à 46 mm
- kit de profils coulissants à commander séparément (n° de com. 034852 ou 034853)
- amortisseur soft opening en option à commander séparément (n° de com. 034851)
- kit de poignées en option à commander séparément (n° de com. 034854 ou 034855)

- par kit

N° de com.	Finition	Poids de porte max.	Épaisseur de porte	Largeur de porte max.	Hauteur de porte max.	Emballage
034849	-	80 kg	16-46 mm	1400 mm	2900 mm	1 kit

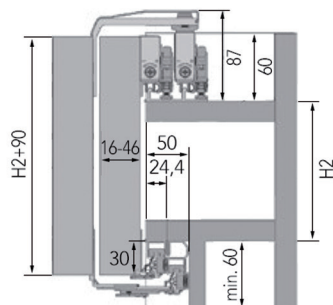
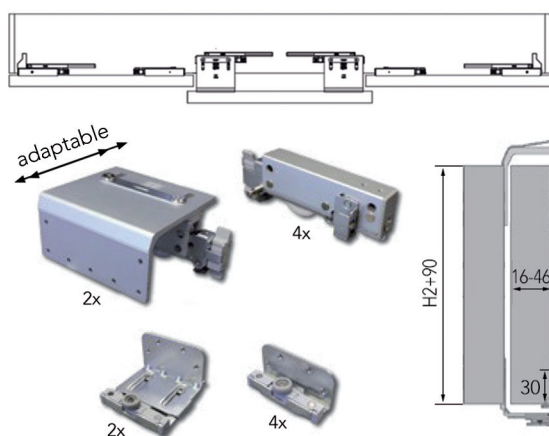

Volare V80 Adapta: kit d'accessoires pour 3 portes

- le kit se compose de:
 - 4 roues inférieures pour portes intérieures
 - 4 roues supérieures pour portes intérieures
 - 2 amortisseurs soft close pour portes intérieures
 - 2 roues inférieures pour porte extérieure
 - 2 roues supérieures pour porte extérieure
 - 1 amortisseur soft close pour porte extérieure
- roues adaptables pour portes avec épaisseur 16 jusqu'à 46 mm
- kit de profils coulissants à commander séparément (n° de com. 034852 ou 034853)
- amortisseur soft opening en option à commander séparément (n° de com. 034851)
- kit de poignées en option à commander séparément (n° de com. 034854 ou 034855)

- par kit

N° de com.	Finition	Poids de porte max.	Épaisseur de porte	Largeur de porte max.	Hauteur de porte max.	Emballage
034850	-	80 kg	16-46 mm	1400 mm	2900 mm	1 kit

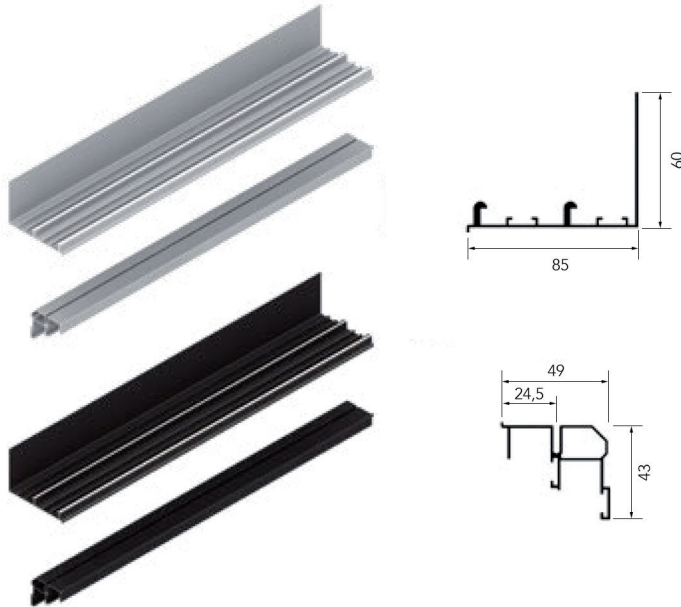

Volare V80 Adapta: kit de profils

- un kit se compose de:
- 1 profil supérieur de 3000 mm
- 1 profil inférieur de 3000 mm

- par kit

N° de com.	Finition	Longueurs des profils	Emballage
034852	aluminium anodisé	3000 mm	1 kit
034853	noir (RAL9005)	3000 mm	1 kit



Volare V80 Adapta: amortisseur soft opening

- optionel
- amortisseur pour 1 porte
- amortie la porte à l'ouverture
- avec 3 portes uniquement applicable sur la porte extérieure

- par kit

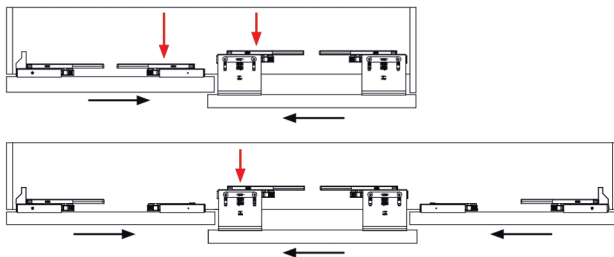

N° de com.	Finition	-	Emballage
034851	-	-	1 kit

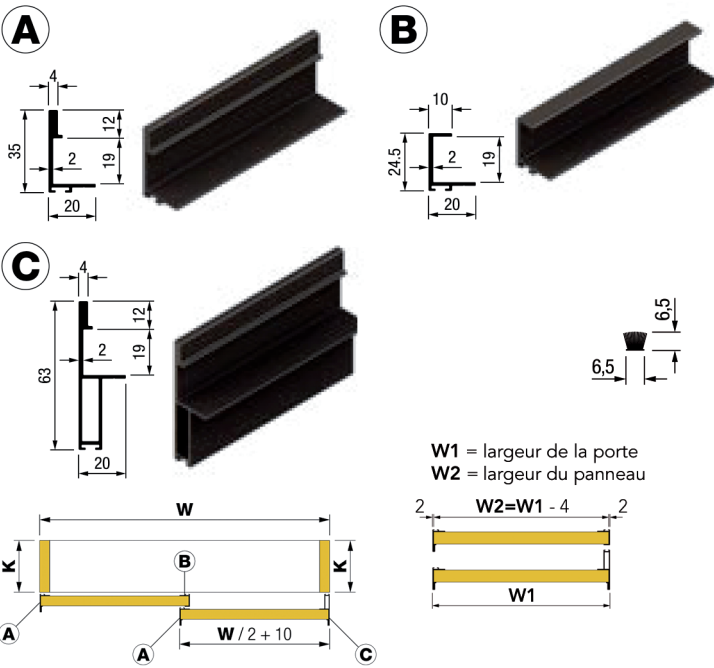

Volare V80 Adapta: kit de poignées pour 2 portes

- optionel
- pour panneaux de 18/19 mm
- un kit se compose de:
 - 2 poignées type A de 2600 mm
 - 1 poignée type B de 2600 mm
 - 1 poignée type C de 2600 mm
 - 4 profils brosse (épaisseur 6,5 mm)
- par kit

W1 = largeur de la porte
W2 = largeur du panneau

N° de com.	Finition	Longueurs des poignées	Emballage
034854	aluminium anodisé	2600 mm	1 kit
034855	noir (RAL9005)	2600 mm	1 kit

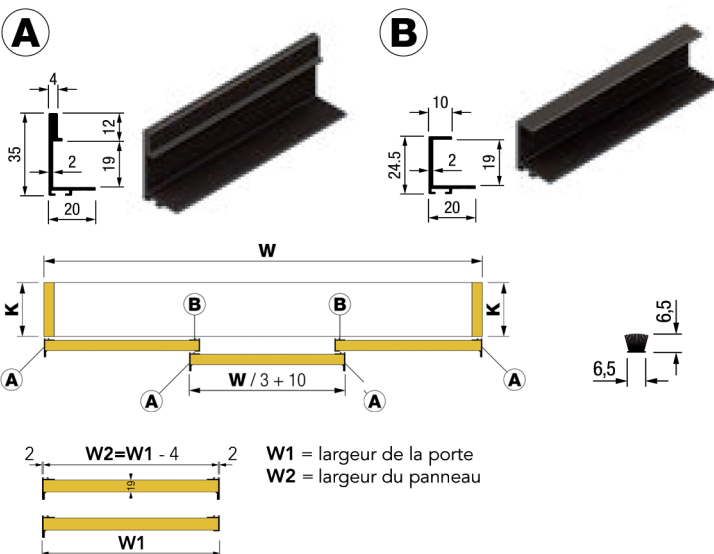

Volare V80 Adapta: kit de poignées pour 3 portes

- optionel
- pour panneaux de 18/19 mm
- un kit se compose de:
 - 4 poignées type A de 2600 mm
 - 2 poignées type B de 2600 mm
 - 6 profils brosse (épaisseur 6,5 mm)
- par kit

W1 = largeur de la porte
W2 = largeur du panneau

N° de com.	Finition	Longueurs des poignées	Emballage
034856	aluminium anodisé	2600 mm	1 kit
034857	noir (RAL9005)	2600 mm	1 kit

TRINGLES

TRINGLES

**Tringle et accessoires**

- le kit contient:
- 1 tringle (peut être coupé à mesure)
- 2 supports
- 2 embouts
- 5 crochets S
- convient aussi comme porte-essuies

- par kit

N° de com.	Finition	Longueur	Emballage
060910	inox look	600 mm	1 kit
060911	inox look	900 mm	1 kit
060908	noir mat	600 mm	1 kit
060909	noir mat	900 mm	1 kit

QUINCAILLERIE DÉCORATIVE

POIGNÉES POUR PORTES COULISSANTES

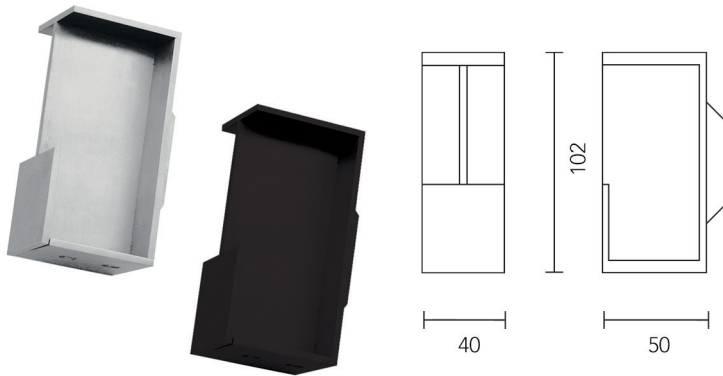

Poignée pour porte coulissante Carré massif

- matière première: inox AISI 304

- par pièce

N° de com.	Finition	Largeur	Profondeur	Hauteur	Emballage
016080	inox	40 mm	50 mm	102 mm	1
016081	noir mat	40 mm	50 mm	102 mm	1

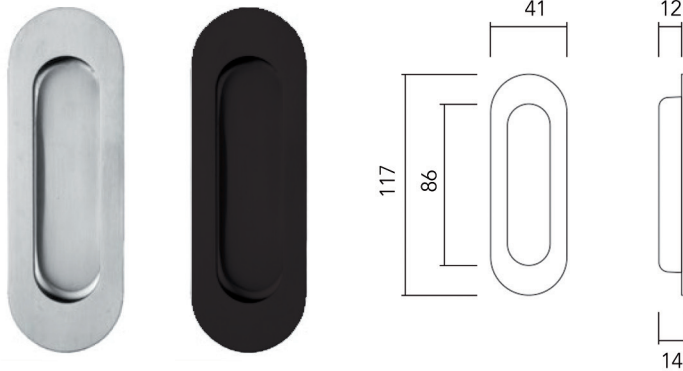

Poignée pour porte coulissante Oval aveugle

- matière première: inox AISI 304

- par pièce

N° de com.	Finition		Emballage
016082	inox	-	1
016083	noir mat	-	1

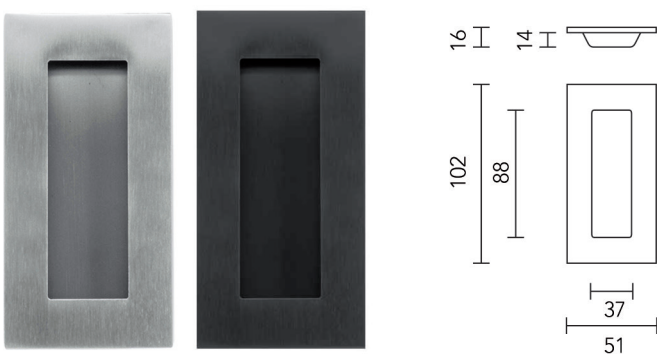

Poignée pour porte coulissante Oval carré

- matière première: inox AISI 304

- par pièce

N° de com.	Finition		Emballage
016084	inox	-	1
016085	noir mat	-	1







BOUTONS ET POIGNÉES



Poignée en aluminium AL26000

- fixation: 2 x M4

- par pièce







N° de com.	Finition	 E	 L	 H	 é	 P	
060902	noir mat brossé	128 mm	180 mm	15 mm	3 mm	24 mm	1
060903	noir mat brossé	160 mm	240 mm	15 mm	3 mm	24 mm	1
060904	noir mat brossé	320 mm	390 mm	15 mm	3 mm	24 mm	1



Poignée en acier 8534260

- fixation: 2 x M4

- par pièce

N° de com.	Finition	 E	 L	 H	 h	 L	
060905	noir mat laqué	160 mm	182 mm	38 mm	28 mm	10 mm	1
060906	noir mat laqué	320 mm	342 mm	38 mm	28 mm	10 mm	1
060907	noir mat laqué	512 mm	534 mm	38 mm	28 mm	10 mm	1









Bouton Petra

- matière première: laiton

- fixation: 1 x M4

- par pièce

N° de com.	Finition	 Ø	 L	 H	 h	 L	
016098	noir mat	17 mm	47 mm	35 mm	22 mm	17 mm	1









Poignée Petra

- matière première: laiton

- fixation: 2 x M4

- par pièce







N° de com.	Finition	 E	 L	 H	 h	 L	
016094	noir mat	96 mm	120 mm	35 mm	22 mm	9 mm	1
016095	noir mat	128 mm	152 mm	35 mm	22 mm	9 mm	1
016096	noir mat	160 mm	184 mm	35 mm	22 mm	9 mm	1
016097	noir mat	224 mm	248 mm	35 mm	22 mm	9 mm	1



Bouton Olina

- matière première: laiton
- fixation: 1 x M4

- par pièce





N° de com.	Finition						
016093	noir mat	17 mm	39 mm	37 mm	23 mm	13 mm	1



Bouton D12

- matière première: inox AISI 304
- fixation: 1 x M4

- par pièce





N° de com.	Finition					-	
016092	noir mat	12 mm	12 mm	26 mm	-	-	1



Bouton Cubica 10

- matière première: inox AISI 304
- fixation: 1 x M4

- par pièce







N° de com.	Finition					-	
016091	noir mat	12 mm	12 mm	25 mm	-	-	1



Poignée Cubica 10

- matière première: inox AISI 304
- fixation: 2 x M4

- par pièce



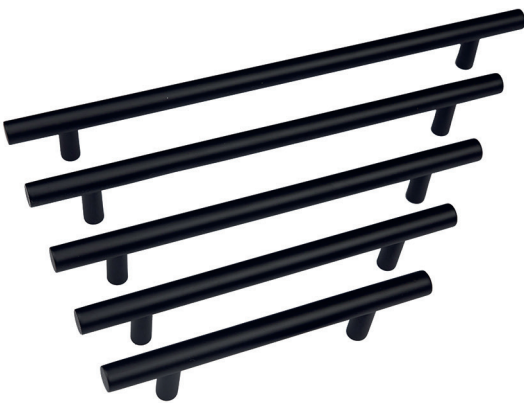



N° de com.	Finition						
016086	noir mat	96 mm	106 mm	35 mm	25 mm	10 mm	1
016087	noir mat	128 mm	138 mm	35 mm	25 mm	10 mm	1
016088	noir mat	160 mm	170 mm	35 mm	25 mm	10 mm	1
016089	noir mat	192 mm	202 mm	35 mm	25 mm	10 mm	1
016090	noir mat	285 mm	295 mm	35 mm	25 mm	10 mm	1



Poignée T12

- matière première: inox AISI 304
- fixation: 2 x M4







- par pièce

N° de com.	Finition						
016101	noir mat	96 mm	156 mm	32 mm	20 mm	12 mm	1
016102	noir mat	128 mm	188 mm	32 mm	20 mm	12 mm	1
016103	noir mat	160 mm	220 mm	32 mm	20 mm	12 mm	1
016104	noir mat	192 mm	252 mm	32 mm	20 mm	12 mm	1
016105	noir mat	224 mm	284 mm	32 mm	20 mm	12 mm	1



Cuvette Modern







- matière première: laiton
- vis inclus
- par pièce

N° de com.	Finition	 E	 L	 H	 h	 L	
016099	noir mat	63 mm	69 mm	33 mm	23 mm	14 mm	1



Cuvette Droite







- matière première: laiton
- vis inclus
- par pièce

N° de com.	Finition	 E	 L	 H	 h	 L	
016100	noir mat	90 mm	103 mm	42 mm	28 mm	21 mm	1



Poignée URG12

- matière première: inox AISI 304
- fixation: 2 x M4
- par pièce

N° de com.	Finition	 E	 L	 H	 h	 L	
016106	noir mat	96 mm	108 mm	36 mm	24 mm	12 mm	1
016107	noir mat	128 mm	140 mm	36 mm	24 mm	12 mm	1
016108	noir mat	160 mm	172 mm	36 mm	24 mm	12 mm	1
016109	noir mat	192 mm	204 mm	36 mm	24 mm	12 mm	1
016110	noir mat	285 mm	297 mm	36 mm	24 mm	12 mm	1

POIGNÉES LONGUES

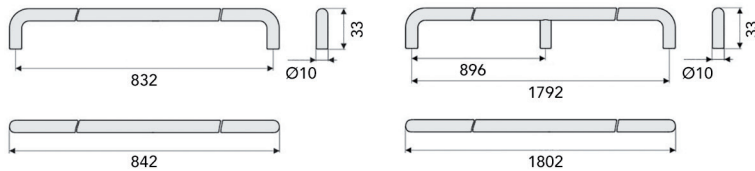
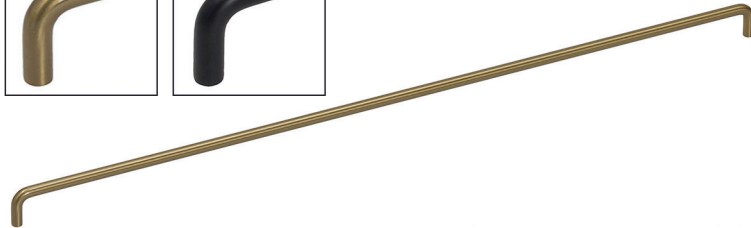

Poignée longue type US10

- matière première: acier
- fixation: 2 ou 3 x M4
- longueur 832 mm: 2 pieds
- longueur 1792 mm: 3 pieds
- par pièce

N° de com.	Finition	E	L	H	h	L	
059702	or mat	832 mm	842 mm	33 mm	23 mm	10 mm	1
059703	noir mat	832 mm	842 mm	33 mm	23 mm	10 mm	1
059704	or mat	1792 mm	1802 mm	33 mm	23 mm	10 mm	1
059705	noir mat	1792 mm	1802 mm	33 mm	23 mm	10 mm	1

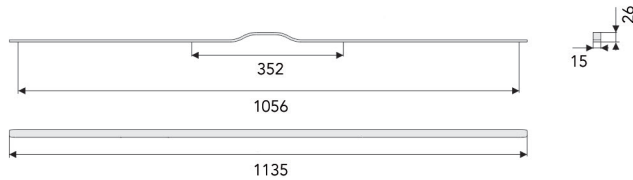
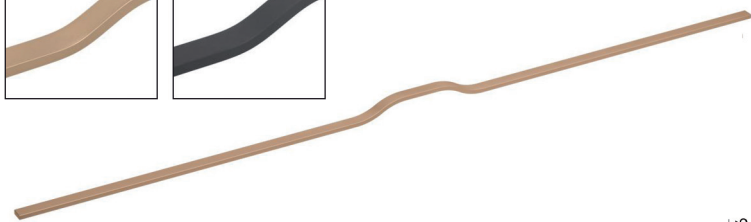

Poignée longue type UA130

- matière première: aluminium
- fixation: 4 x M4
- par pièce

N° de com.	Finition	E	L	H	h	L	
059707	or mat	352/1056 mm	1135 mm	26 mm	-	15 mm	1
059706	noir mat	352/1056 mm	1135 mm	26 mm	-	15 mm	1



Poignée longue type UA131

- matière première: aluminium
- fixation: 4 x M4

- par pièce

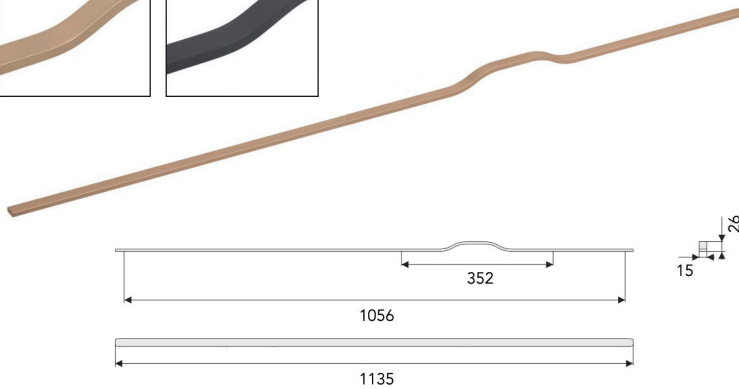

N° de com.	Finition	E	L	H	h	L	
059709	or mat	352/1056 mm	1135 mm	26 mm	-	15 mm	1
059708	noir mat	352/1056 mm	1135 mm	26 mm	-	15 mm	1



Poignée poignée type AL2326

- matière première: aluminium
- fixation:
- longueur 447 mm: 2 x M4
- longueur 897 mm: 3 x M4

- par pièce

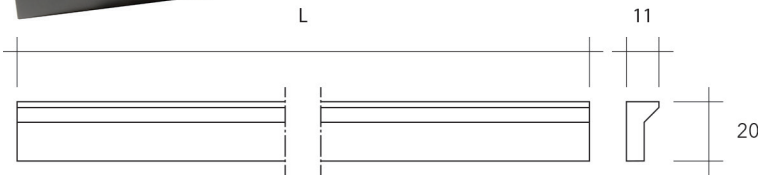

N° de com.	Finition	Longueur (L)	Emballage
060918	noir mat	447 mm	1
060917	noir mat	897 mm	1

ARRÊTS DE PORTE

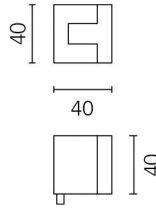

Arrêt de porte Carré

- matière première: inox AISI 304

- par pièce

N° de com.	Finition	-	Emballage
016115	noir mat	-	1

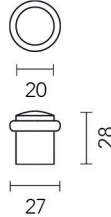

Arrêt de porte Bora

- matière première: inox AISI 304

- par pièce

N° de com.	Finition	-	Emballage
016114	noir mat	-	1

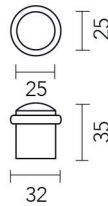

Arrêt de porte Massif

- matière première: inox AISI 304

- par pièce

N° de com.	Finition	-	Emballage
016118	noir mat	-	1

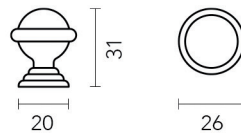

Arrêt de porte Retro

- matière première: laiton

- par pièce

N° de com.	Finition	-	Emballage
016119	noir mat	-	1

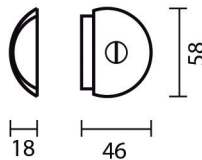

Arrêt de porte type Demi lune

- matière première: inox AISI 304

- hauteur: 18 mm

- par pièce

N° de com.	Finition	-	Emballage
016116	noir mat	-	1

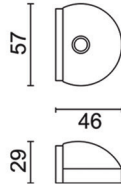

Arrêt de porte type Demie lune

- matière première: inox AISI 304
- hauteur: 29 mm

- par pièce

N° de com.	Finition	-	Emballage
016117	noir mat	-	1

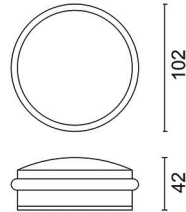

Arrêt de porte

- matière première: inox AISI 304

- par pièce

N° de com.	Finition	Poids	Emballage
016113	noir mat	1,25 kg	1

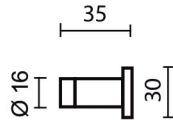

Arrêt de porte mural

- matière première: inox AISI 304

- par pièce

N° de com.	Finition	-	Emballage
016111	noir mat	-	1

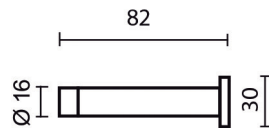

Arrêt de porte mural

- matière première: inox AISI 304

- par pièce

N° de com.	Finition	-	Emballage
016112	noir mat	-	1

POIGNÉES DE PORTE ET ACCESSOIRES

POIGNÉES DE PORTE

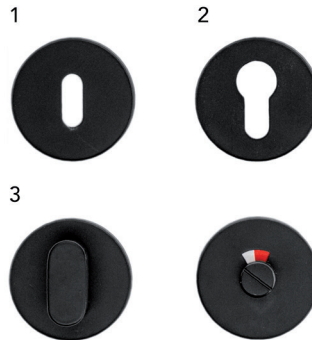
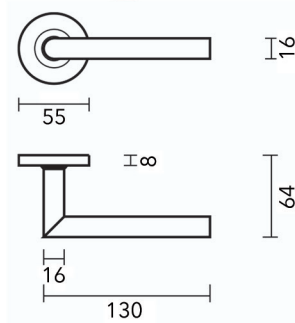
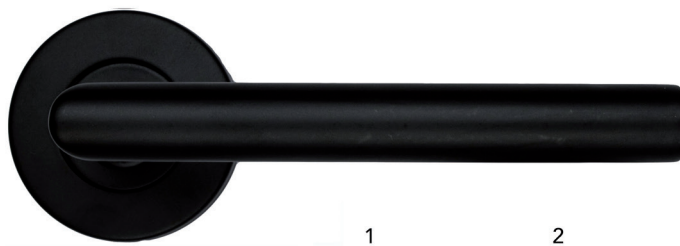
**Poignée de porte Pro I-shape Ø 16 mm**

- matière première: inox AISI 304
- double ressort
- fixation vis à travers (vis à travers inclus)
- finition: peinture en poudre noir mat
- épaisseur tube: 1 mm

- par paire

N° de com.	Finition	Description	Emballage
016020	noir mat	2 poignées porte avec 2 rosaces pour porte intérieure (1)	1 pr
016021	noir mat	2 poignées porte avec 2 rosaces pour serrure à cylindre (2)	1 pr
016023	noir mat	2 poignées porte avec kit wc (3)	1 pr
016022	noir mat	2 poignées porte sans rosaces	1 pr

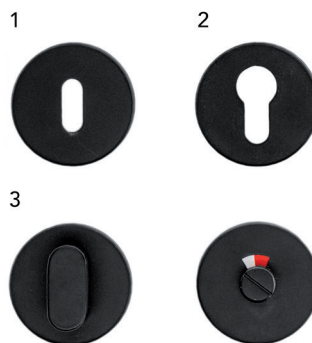
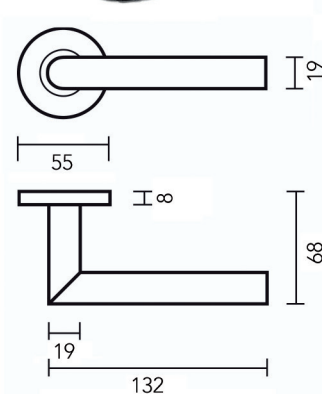
**Poignée de porte Pro I-shape Ø 19 mm**

- matière première: inox AISI 304
- double ressort
- fixation vis à travers (vis à travers inclus)
- finition: peinture en poudre noir mat
- épaisseur tube: 1 mm

- par paire

N° de com.	Finition	Description	Emballage
016024	noir mat	2 poignées porte avec 2 rosaces pour porte intérieure (1)	1 pr
016025	noir mat	2 poignées porte avec 2 rosaces pour serrure à cylindre (2)	1 pr
016027	noir mat	2 poignées porte avec kit wc (3)	1 pr
016026	noir mat	2 poignées porte sans rosaces	1 pr

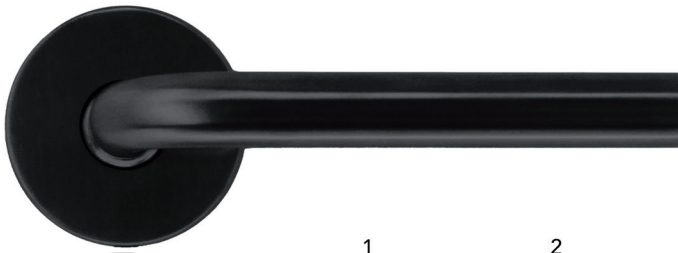

Poignée de porte Pro L-shape Ø 16 mm

- matière première: inox AISI 304
- double ressort
- fixation vis à travers (vis à travers inclus)
- finition: peinture en poudre noir mat
- épaisseur tube: 1 mm
- par paire

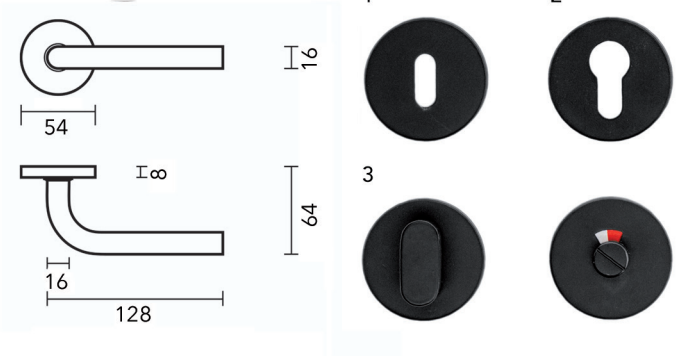

N° de com.	Finition	Description	Emballage
016032	noir mat	2 poignées porte avec 2 rosaces pour porte intérieure (1)	1 pr
016033	noir mat	2 poignées porte avec 2 rosaces pour serrure à cylindre (2)	1 pr
016035	noir mat	2 poignées porte avec kit wc (3)	1 pr
016034	noir mat	2 poignées porte sans rosaces	1 pr



Poignée de porte L-shape Ø 19 mm

- matière première: inox AISI 304
- double ressort
- fixation vis à travers (vis à travers inclus)
- finition: peinture en poudre noir mat
- épaisseur tube: 1 mm
- par paire

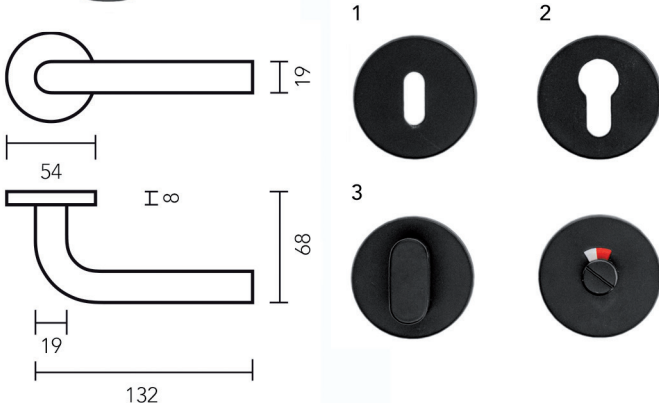

N° de com.	Finition	Description	Emballage
016036	noir mat	2 poignées porte avec 2 rosaces pour porte intérieure (1)	1 pr
016037	noir mat	2 poignées porte avec 2 rosaces pour serrure à cylindre (2)	1 pr
016039	noir mat	2 poignées porte avec kit wc (3)	1 pr
016038	noir mat	2 poignées porte sans rosaces	1 pr



Poignée de porte Pro Oval C-shape

- matière première: inox AISI 304
- fixation vis à travers (vis à travers inclus)
- finition: peinture en poudre noir mat

- par paire

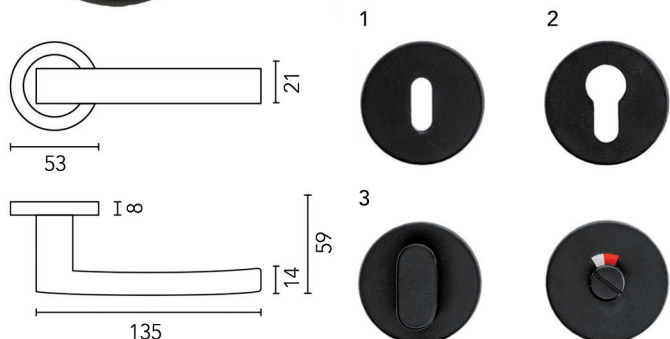

N° de com.	Finition	Description	Emballage
016044	noir mat	2 poignées porte avec 2 rosaces pour porte intérieure (1)	1 pr
016045	noir mat	2 poignées porte avec 2 rosaces pour serrure à cylindre (2)	1 pr
016047	noir mat	2 poignées porte avec kit wc (3)	1 pr
016046	noir mat	2 poignées porte sans rosaces	1 pr



Poignée de porte Pro Ellips

- matière première: inox AISI 304
- double ressort
- fixation vis à travers (vis à travers inclus)
- finition: peinture en poudre noir mat
- épaisseur tube: 1 mm

- par paire

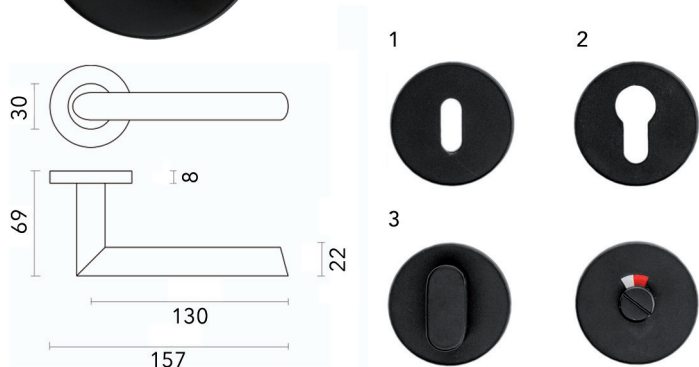

N° de com.	Finition	Description	Emballage
016008	noir mat	2 poignées porte avec 2 rosaces pour porte intérieure (1)	1 pr
016009	noir mat	2 poignées porte avec 2 rosaces pour serrure à cylindre (2)	1 pr
016011	noir mat	2 poignées porte avec kit wc (3)	1 pr
016010	noir mat	2 poignées porte sans rosaces	1 pr

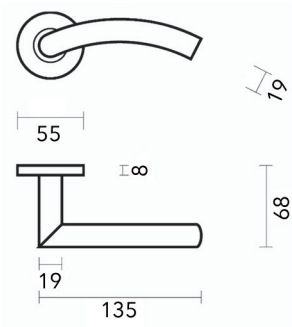

Poignée de porte Pro GI-shape

- matière première: inox AISI 304
- double ressort
- fixation vis à travers (vis à travers inclus)
- finition: peinture en poudre noir mat
- épaisseur tube: 1 mm
- par paire

N° de com.	Finition	Description	Emballage
016012	noir mat	2 poignées porte avec 2 rosaces pour porte intérieure (1)	1 pr
016013	noir mat	2 poignées porte avec 2 rosaces pour serrure à cylindre (2)	1 pr
016015	noir mat	2 poignées porte avec kit wc (3)	1 pr
016014	noir mat	2 poignées porte sans rosaces	1 pr

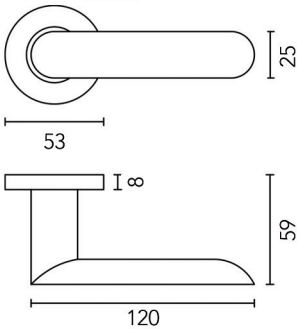
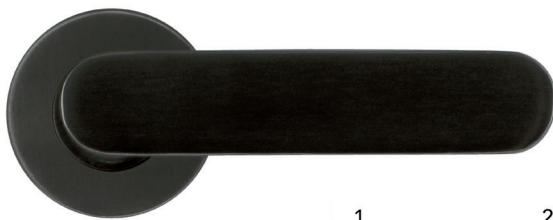

Poignée de porte Pro Space

- matière première: inox AISI 304
- double ressort
- fixation vis à travers (vis à travers inclus)
- finition: peinture en poudre noir mat
- épaisseur tube: 1 mm
- par paire

N° de com.	Finition	Description	Emballage
016064	noir mat	2 poignées porte avec 2 rosaces pour porte intérieure (1)	1 pr
016065	noir mat	2 poignées porte avec 2 rosaces pour serrure cylindre (2)	1 pr
016067	noir mat	2 poignées porte avec kit wc (3)	1 pr
016066	noir mat	2 poignées porte sans rosaces	1 pr

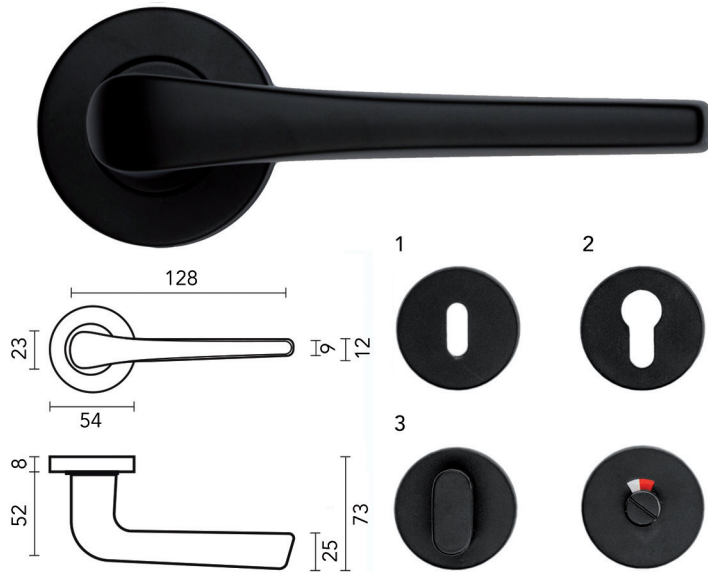

Poignée de porte Pro Sipora

- matière première: inox AISI 304
- double ressort
- finition: peinture en poudre noir mat

- par paire

N° de com.	Finition	Description	Emballage
016060	noir mat	2 poignées porte avec 2 rosaces pour porte intérieure (1)	1 pr
016061	noir mat	2 poignées porte avec 2 rosaces pour serrure à cylindre (2)	1 pr
016063	noir mat	2 poignées porte avec kit wc (3)	1 pr
016062	noir mat	2 poignées porte sans rosaces	1 pr

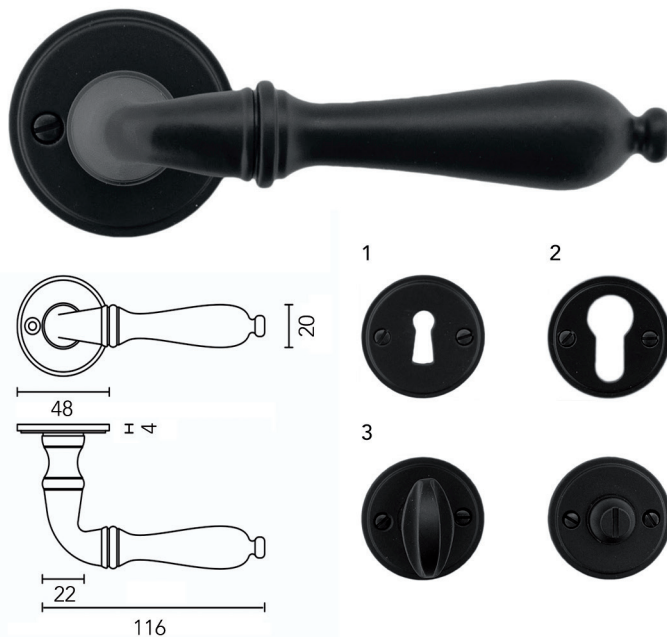

Poignée de porte Pro Da Vinci

- matière première: laiton
- pas de ressort
- pas de montage avec vis à travers possible
- finition: peinture en poudre noir mat

- par paire

N° de com.	Finition	Description	Emballage
016004	noir mat	2 poignées porte avec 2 rosaces pour porte intérieure (1)	1 pr
016005	noir mat	2 poignées porte avec 2 rosaces pour serrure à cylindre (2)	1 pr
016007	noir mat	2 poignées porte avec kit wc (3)	1 pr
016006	noir mat	2 poignées porte sans rosaces	1 pr



Poignée de porte Pro Gretana

- matière première: laiton
- pas de ressort
- pas de montage avec vis à travers possible
- finition: peinture en poudre noir mat

- par paire

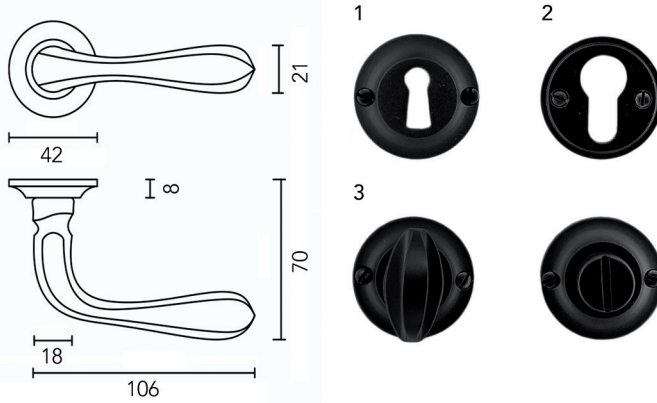

N° de com.	Finition	Description	Emballage
016016	noir mat	2 poignées porte avec 2 rosaces pour porte intérieure (1)	1 pr
016017	noir mat	2 poignées porte avec 2 rosaces pour serrure à cylindre (2)	1 pr
016019	noir mat	2 poignées porte avec kit wc (3)	1 pr
016018	noir mat	2 poignées porte sans rosaces	1 pr



Poignée de porte Pro Petana L + L

- matière première: laiton
- pas de ressort
- pas de montage avec vis à travers possible
- finition: peinture en poudre noir mat

- par paire

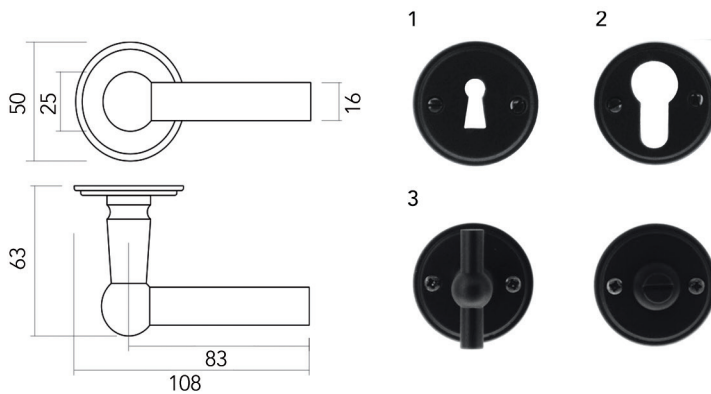

N° de com.	Finition	Description	Emballage
016048	noir mat	2 poignées porte avec 2 rosaces pour porte intérieure (1)	1 pr
016049	noir mat	2 poignées porte avec 2 rosaces pour serrure à cylindre (2)	1 pr
016051	noir mat	2 poignées porte avec kit wc (3)	1 pr
016050	noir mat	2 poignées porte sans rosaces	1 pr

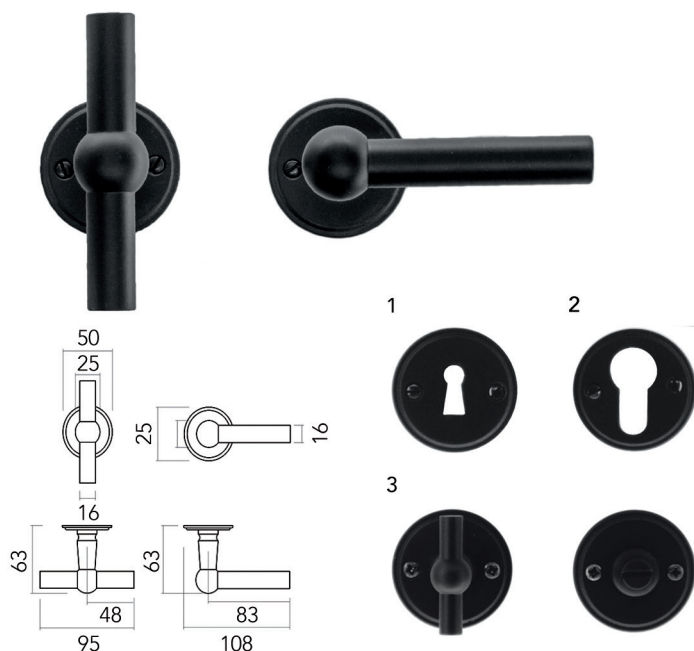

Poignée de porte Pro Petana T + L

- matière première: laiton
- pas de ressort
- pas de montage avec vis à travers possible
- finition: peinture en poudre noir mat

- par paire

N° de com.	Finition	Description	Emballage
016052	noir mat	2 poignées porte avec 2 rosaces pour porte intérieure (1)	1 pr
016053	noir mat	2 poignées porte avec 2 rosaces pour serrure à cylindre (2)	1 pr
016055	noir mat	2 poignées porte avec kit wc (3)	1 pr
016054	noir mat	2 poignées porte sans rosaces	1 pr

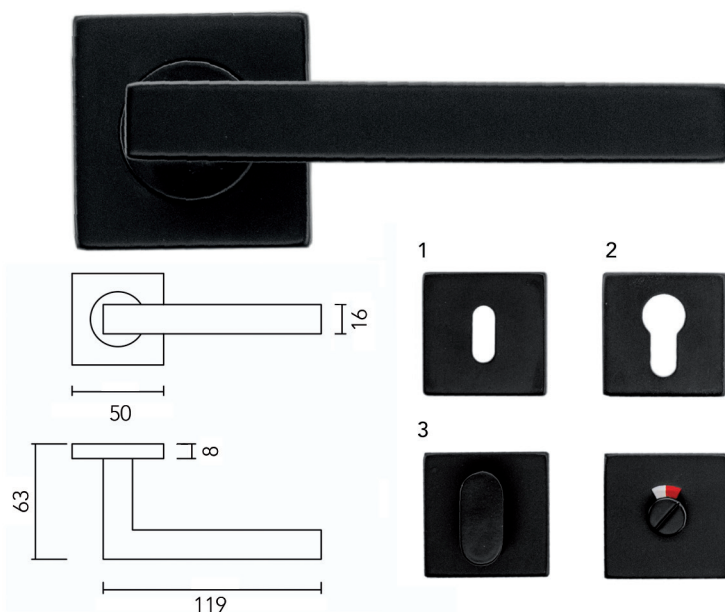

Poignée de porte Pro Kubic shape

- matière première: inox AISI 304
- double ressort
- fixation vis à travers (vis à travers inclus)
- finition: peinture en poudre noir mat
- épaisseur tube: 1 mm

- par paire

N° de com.	Finition	Description	Emballage
016028	noir mat	2 poignées porte avec 2 rosaces pour porte intérieure (1)	1 pr
016029	noir mat	2 poignées porte avec 2 rosaces pour serrure à cylindre (2)	1 pr
016031	noir mat	2 poignées porte avec kit wc (3)	1 pr
016030	noir mat	2 poignées porte sans rosaces	1 pr

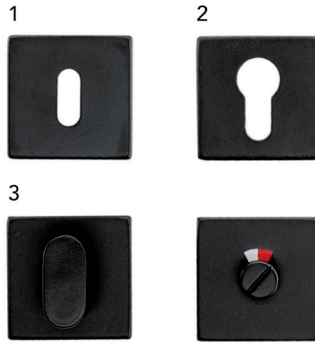
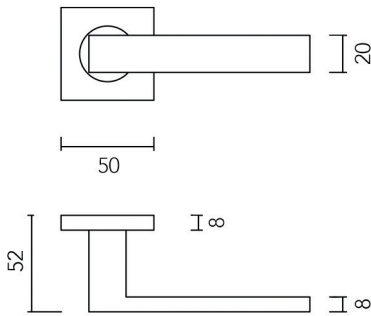
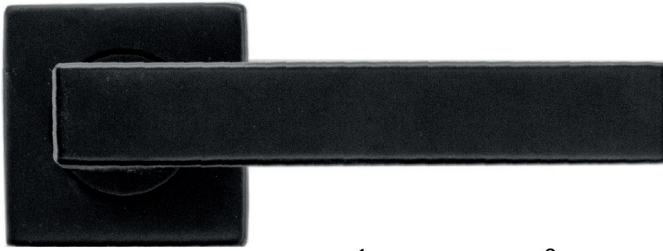

Poignée de porte Pro Cosmic

- matière première: inox AISI 304
- double ressort
- fixation vis à travers (vis à travers inclus)
- fixation rosace: 2 x 4 clips
- finition: peinture en poudre noir mat
- par paire

N° de com.	Finition	Description	Emballage
016000	noir mat	2 poignées porte avec 2 rosaces pour porte intérieure (1)	1 pr
016001	noir mat	2 poignées porte avec 2 rosaces pour serrure à cylindre (2)	1 pr
016003	noir mat	2 poignées porte avec kit wc (3)	1 pr
016002	noir mat	2 poignées porte sans rosaces	1 pr

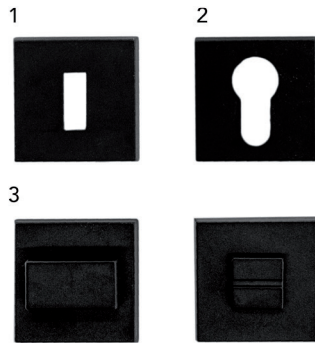
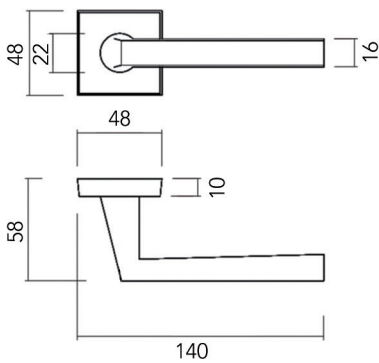
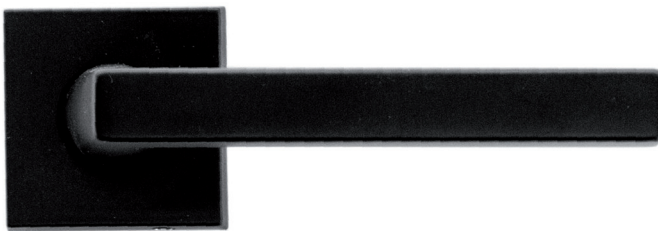

Poignée de porte Pro Luis

- matière première: zamac
- double ressort
- pas de montage avec vis à travers possible
- finition: peinture en poudre noir mat
- par paire

N° de com.	Finition	Description	Emballage
016040	noir mat	2 poignées porte avec 2 rosaces pour porte intérieure (1)	1 pr
016041	noir mat	2 poignées porte avec 2 rosaces pour serrure à cylindre (2)	1 pr
016043	noir mat	2 poignées porte avec kit wc (3)	1 pr
016042	noir mat	2 poignées porte sans rosaces	1 pr

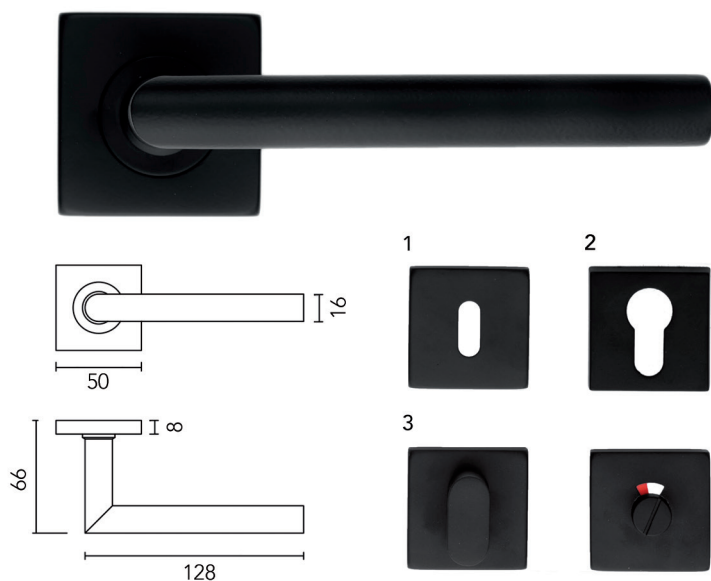

Poignée de porte Pro Square I-shape: Ø 16 mm

- matière première: inox AISI 304
- double ressort
- fixation vis à travers (vis à travers inclus)
- finition: peinture en poudre noir mat
- épaisseur tube: 1 mm

- par paire

N° de com.	Finition	Description	Emballage
016068	noir mat	2 poignées porte avec 2 rosaces pour porte intérieure (1)	1 pr
016069	noir mat	2 poignées porte avec 2 rosaces pour serrure à cylindre (2)	1 pr
016071	noir mat	2 poignées porte avec kit wc (3)	1 pr
016070	noir mat	2 poignées porte sans rosaces	1 pr

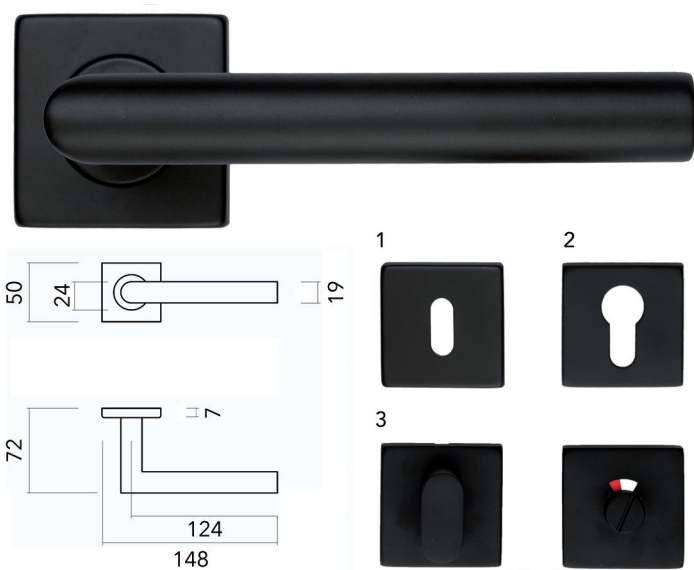

Poignée de porte Pro Square I-shape: Ø 19 mm

- matière première: inox AISI 304
- double ressort
- fixation vis à travers (vis à travers inclus)
- finition: peinture en poudre noir mat
- épaisseur tube: 1 mm

- par paire

N° de com.	Finition	Description	Emballage
016072	noir mat	2 poignées porte avec 2 rosaces pour porte intérieure (1)	1 pr
016073	noir mat	2 poignées porte avec 2 rosaces pour serrure à cylindre (2)	1 pr
016075	noir mat	2 poignées porte avec kit wc (3)	1 pr
016074	noir mat	2 poignées porte sans rosaces	1 pr



Poignée de porte Pro X-Treme

- matière première: zamac
- double ressort
- vis à travers inox (vis à travers inclus)
- finition: peinture en poudre noir mat

- par paire

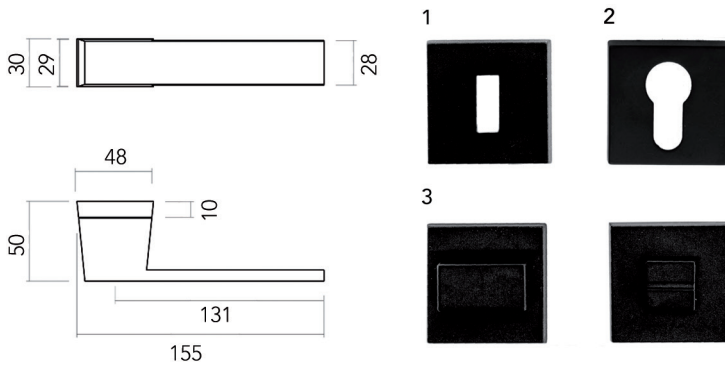

N° de com.	Finition	Description	Emballage
016076	noir mat	2 poignées porte avec 2 rosaces pour porte intérieure (1)	1 pr
016077	noir mat	2 poignées porte avec 2 rosaces pour serrure à cylindre (2)	1 pr
016079	noir mat	2 poignées porte avec kit wc (3)	1 pr
016078	noir mat	2 poignées porte sans rosaces	1 pr



Poignée de porte Pro Seliz

- matière première: zamac
- double ressort
- vis à travers inox (vis à travers inclus)
- finition: peinture en poudre noir mat

- par paire

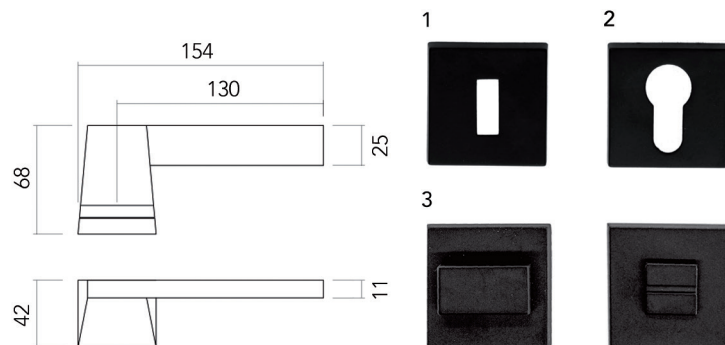

N° de com.	Finition	Description	Emballage
016056	noir mat	2 poignées porte avec 2 rosaces pour porte intérieure (1)	1 pr
016057	noir mat	2 poignées porte avec 2 rosaces pour serrure à cylindre (2)	1 pr
016059	noir mat	2 poignées porte avec kit wc (3)	1 pr
016058	noir mat	2 poignées porte sans rosaces	1 pr

PAUMELLES

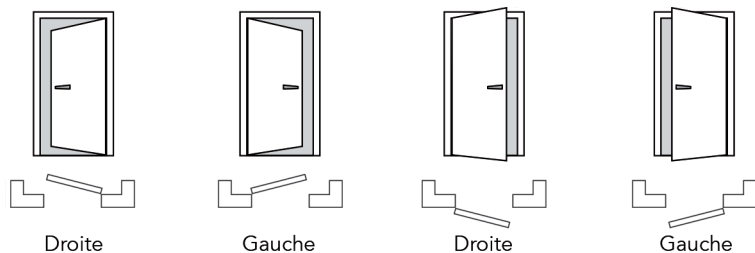

Nous mentionnons le sens de rotation Belge, qui est également utilisé en France. Aux Pays-Bas et en Allemagne, ils utilisent la norme DIN (l'inverse). Consultez le dessin du haut et vous recevrez ainsi les paumelles correctes.

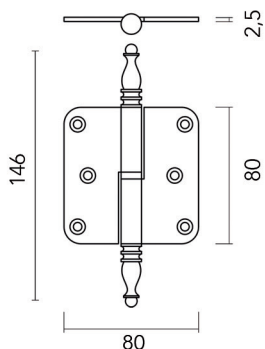

Paumelle Vase
- par pièce

N° de com.	Finition	Gauche/droite	Mesures	Emballage
016122	noir mat	gauche (Belge)	146/80 x 80 x 2,5 mm	1
016123	noir mat	droite (Belge)	146/80 x 80 x 2,5 mm	1

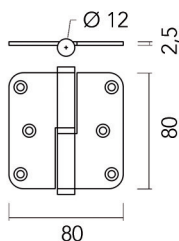

Paumelle 80 x 80
- par pièce

N° de com.	Finition	Gauche/droite	Mesures	Emballage
016124	noir mat	gauche (Belge)	80 x 80 x 2,5 mm	1
016125	noir mat	droite (Belge)	80 x 80 x 2,5 mm	1

PAUMELLES INVISIBLES

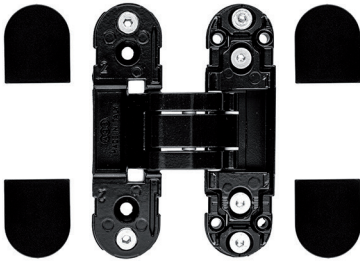

Paumelle AGB Eclipse 2

- réglage 3D
- pour cadre bloc
- par pièce

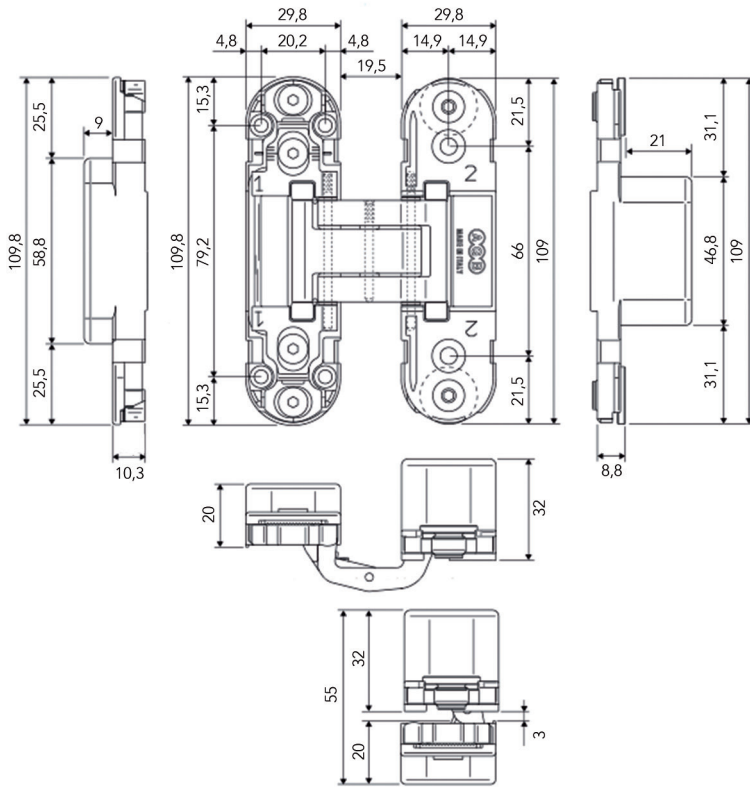

N° de com.	Finition	-	Emballage
016120	noir	-	1

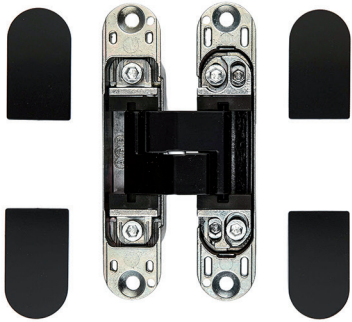

Paumelle AGB Eclipse 3

- réglage 3D
- pour ouverture inverse et cadre bloc normal

- par pièce
- par pièce

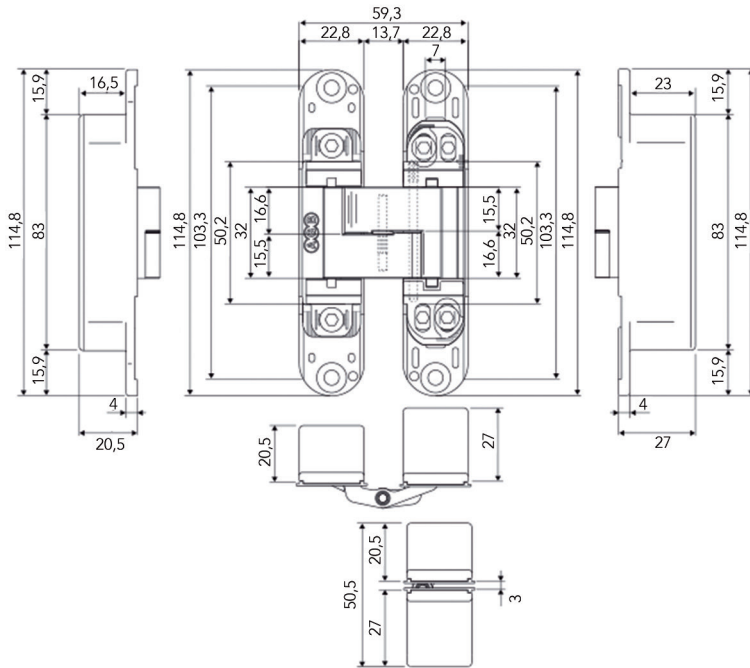

N° de com.	Finition		Emballage
016121	noir	-	1

COMPAS POUR MEUBLES K12 SYSTEM

SYSTÈME POUR PORTE RELEVANTE K12 SYSTEM

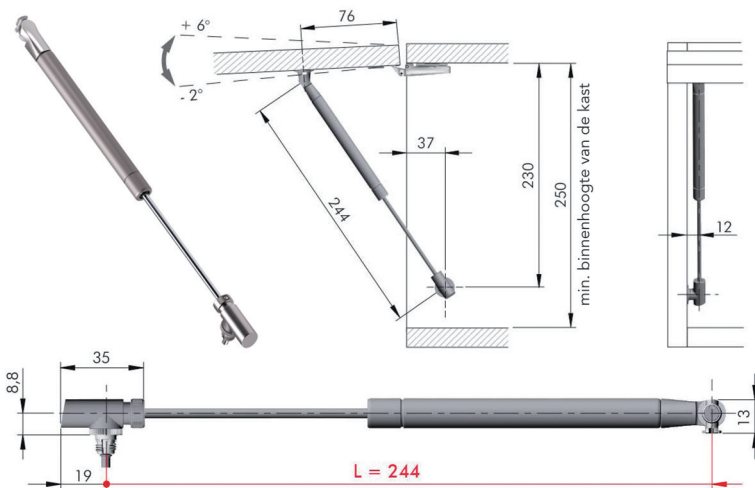

Ressort pneumatique pour porte relevante K12 system

- ressort pneumatique réglable (-3/+3 mm) sans frein (pousse la porte complètement ouverte)
- fixation d'armoire (n° de com. 056322) et fixation de porte (n° de com. 056323 ou 056324) à commander séparément
- par pièce
- nombre minimum de ressorts à utiliser: voir la fiche technique

N° de com.	Finition	Newton	Emballage
056316	-	50 Newton	50
056317	-	80 Newton	50
056318	-	100 Newton	50
056319	-	120 Newton	50
056320	-	140 Newton	50

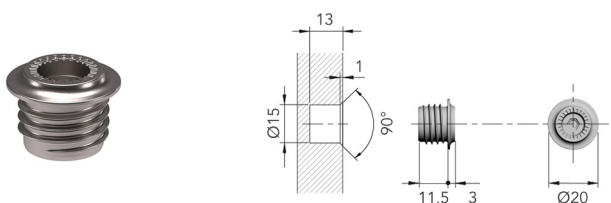

Fixation d'armoire pour ressort pneumatique K12 system

- à encastrer
- par pièce

N° de com.	Finition	-	Emballage
056322	nickelé	-	50

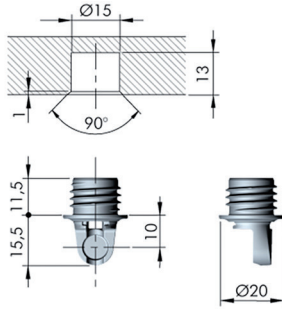

Fixation de porte pour ressort pneumatique K12 system
 - à encastrer
 - par pièce

N° de com.	Finition	-	Emballage
056323	nickelé	-	50

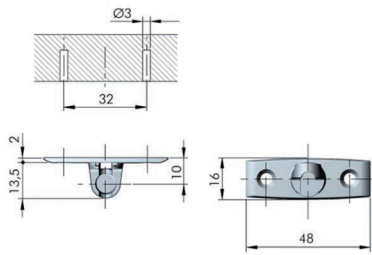

Fixation de porte pour ressort pneumatique K12 system
 - à visser
 - par pièce

N° de com.	Finition	-	Emballage
056324	nickelé	-	50

SYSTÈME POUR PORTE ABATTANTE K12 SYSTEM



Ressort pneumatique pour porte abattante K12 system

- ressort pneumatique réglable (-3/+3 mm)
- fixation d'armoire (n° de com. 056322) et fixation de porte (n° de com. 056323 ou 056324) à commander séparément

- par pièce

- nombre minimum de ressorts à utiliser: voir la fiche technique

N° de com.	Finition	-	Emballage
056321	-	-	50

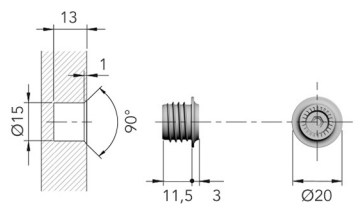

Fixation d'armoire pour ressort pneumatique K12 system

- à encastrer

- par pièce

N° de com.	Finition	-	Emballage
056322	nickelé	-	50

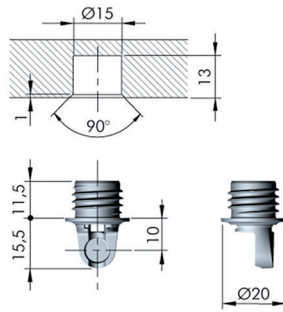
**Fixation de porte pour ressort pneumatique****K12 system**

- à encastrer

- par pièce

N° de com.	Finition	-	Emballage
056323	nickelé	-	50

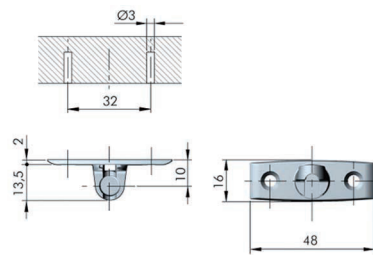
**Fixation de porte pour ressort pneumatique****K12 system**

- à visser

- par pièce

N° de com.	Finition	-	Emballage
056324	nickelé	-	50

SYSTÈMES POUR PORTES RELEVANTES

SYSTÈME POUR PORTES RELEVANTES NSDX-35



Compas pour portes relevantes type NSDX-35

- l'amortisseur intégré avec vitesse de fermeture réglable assure une fermeture douce du clapet
- le loquet intégré maintient le clapet en position ouverte
- ouverture fixe à 80°, 90° et 100°
- à monter avec des charnières piano ou invisibles
- plaquette de montage NSDX-CZ à commander séparément (n° de com. 012853)

- par pièce

- sur le dessin:

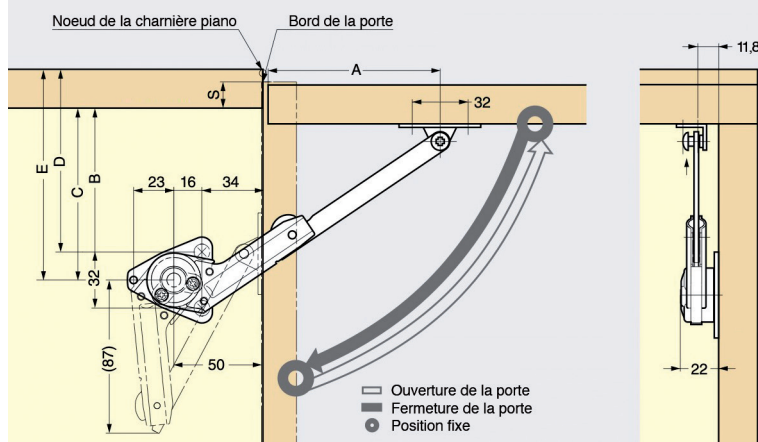

Type de charnière		A	B	C	D	E
Ouverture 80°	Charnière de pot	106	105 -S	121-S	-	-
	Charnière piano	100	-	-	99	115
Ouverture 90°	Charnière de pot	98	97 -S	113-S	-	-
	Charnière piano	91.5	-	-	90.5	106.5
Ouverture 100°	Charnière de pot	92.5	91.5-S	107.5-S	-	-
	Charnière piano	85	-	-	84	100

N° de com.	Finition	Gauche ou droite	Emballage
012857	nickelé	gauche	20
012856	nickelé	droite	20

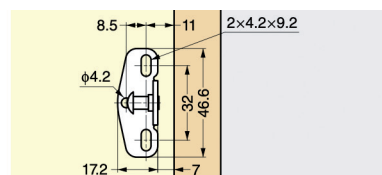

Plaquette de montage NSDX-CZ

- fixation à clipser pour compas NSDX-35
- à visser

- par pièce

N° de com.	Finition	-	Emballage
012853	nickelé	-	160

SYSTÈME POUR PORTES ABATTANTES

SYSTÈME POUR PORTES ABATTANTES



Système pour portes abattantes type Kiaro Easy

- choix entre Kiaro Easy **Soft** et Kiaro Easy **Strong** en fonction de la hauteur et du poids de la porte (voir tableaux)
- angle d'ouverture réglable
- force d'ouverture du mécanisme réglable
- caches, supports porte et charnières à commander séparément
- par pièce

Choix du compas pour portes abattantes Kiaro:

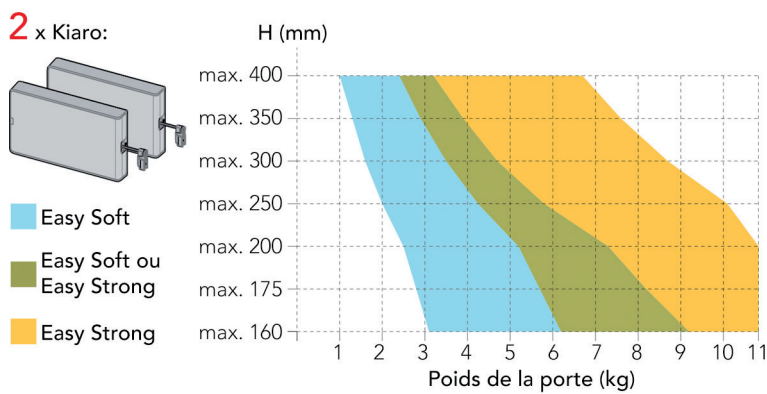
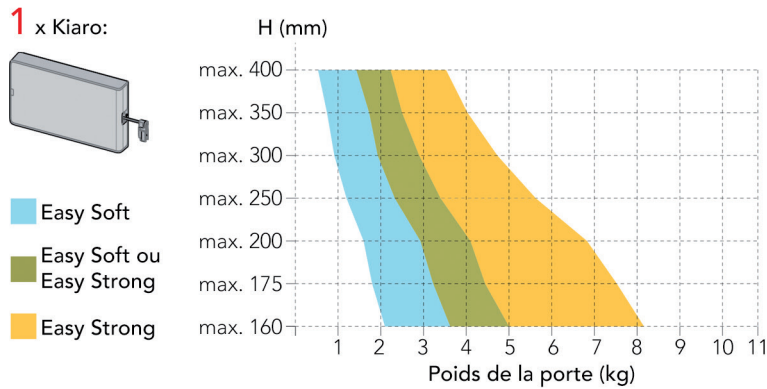

N° de com.	Finition	Type (voir tableaux)	Emballage
056305	anthracite	Kiaro Easy Soft	20
056307	anthracite	Kiaro Easy Strong	20
056306	gris	Kiaro Easy Soft	20
056308	gris	Kiaro Easy Strong	20

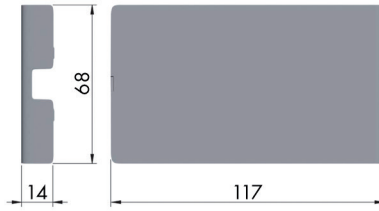

Cache pour système de portes abattantes type Kiaro Easy
- par pièce

N° de com.	Finition	-	Emballage
056309	anthracite	-	20
056310	gris	-	20

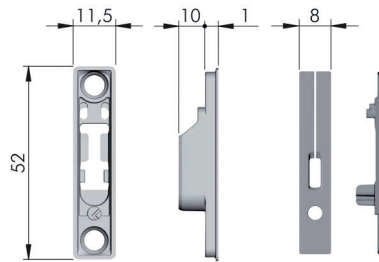
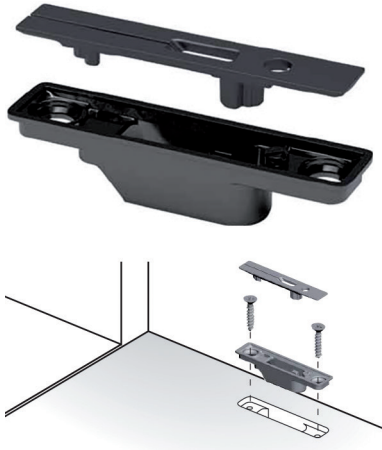

Support porte à encastrer pour système de portes abattantes type Kiaro Easy
- par pièce

N° de com.	Finition	-	Emballage
056311	anthracite	-	20
056312	gris	-	20

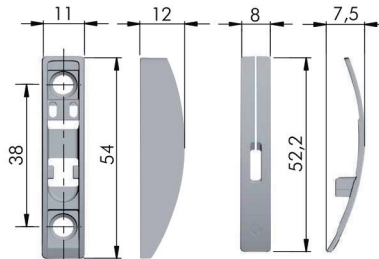

Support porte à appliquer pour système de portes abattantes type Kiaro Easy
- par pièce

N° de com.	Finition	-	Emballage
056313	anthracite	-	20
056314	gris	-	20



charnière

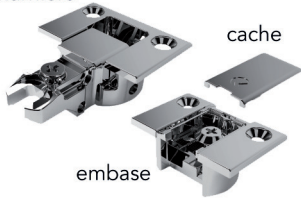

embase

cache

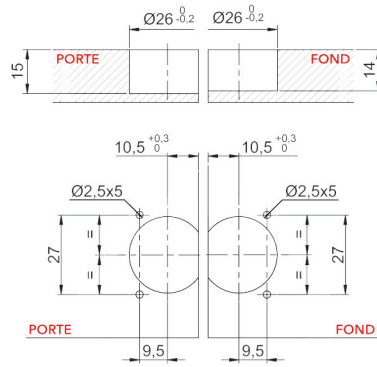

Charnière pour portes abattantes type Kimana

- charnière, embase et cache à commander séparément

- par pièce

N° de com.	Finition	Description	Emballage
022206	nickelé	charnière pour portes abattantes	150
022205	nickelé	embase	150
022207	nickelé	cache	150
022382	noir nickelé	charnière pour portes abattantes	150
022381	noir nickelé	embase	150
022383	noir nickelé	cache	150



Compas NSDX-10

- peut être utilisé avec charnières piano ou charnières abattantes
 - le verrou intégré permet de garder la porte en position fermée
 - force d'ouverture réglable
 - plaquette de montage NSDX-CZ à commander séparément (n° de com. 012853)

- par pièce

- sur le dessin:

Type charnière	A	B	C
Charnière pour portes abattantes	97	91	107
Charnière piano	90	99	115

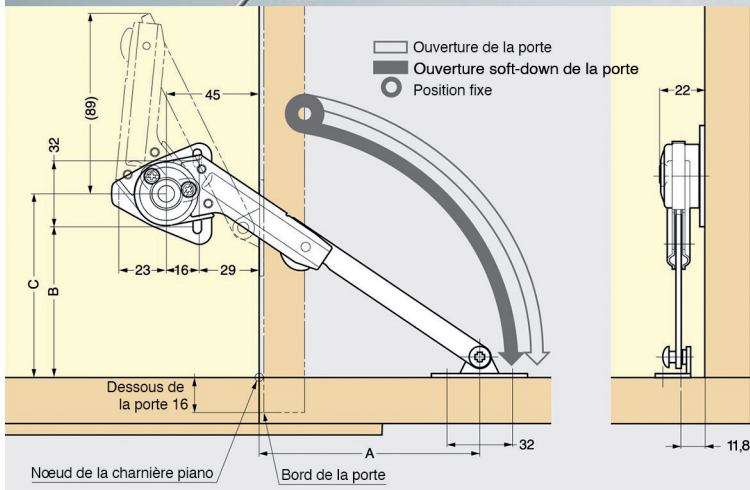

N° de com.	Finition	Gauche/droite	Emballage
012851	nickelé	gauche	
012852	nickelé	droite	

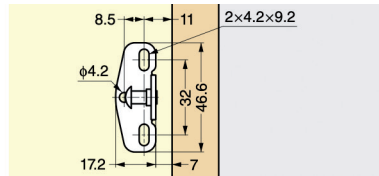
**Plaquette de montage NSDX-CZ**

- fixation à clipser pour compas NSDX-10
- à visser
- par pièce

N° de com.	Finition	-	Emballage
012853	nickelé	-	160

PROFILS

PROFILS POIGNÉE

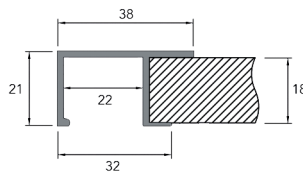
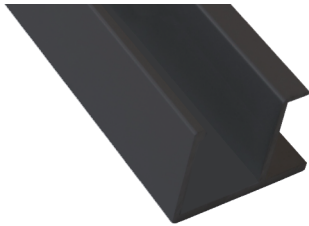

Profil poignée type Sima 8111
- par pièce (1 pièce = 2700 mm)

N° de com.	Finition	Longueur	Emballage
013648	noir mat	2700 mm	1

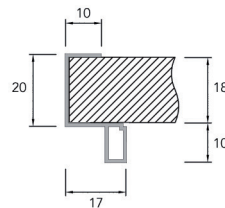
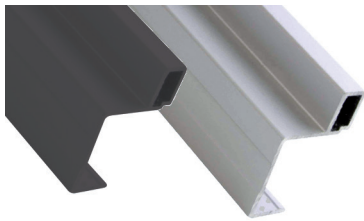

Profil poignée type Sima 8720
- par pièce (1 pièce = 1 longueur)

N° de com.	Finition	Longueur	Emballage
013715	aluminium	2750 mm	1
013649	noir mat	2700 mm	1

SERRURES ÉLECTRONIQUES

SERRURES ÉLECTRONIQUES

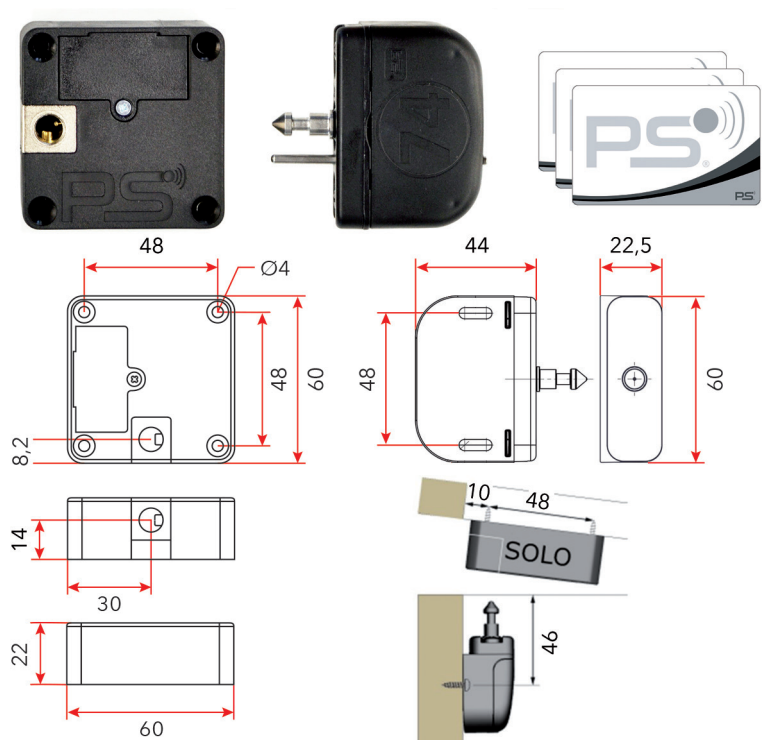

Serrure Solo 125

- serrure électronique pour portes, tiroirs et portes coulissantes
- technologie EM4102/EM4200 RFID (125 KHz)
- la serrure Solo 125 est fixée à l'intérieur de la porte ou du tiroir et est actionnée par une carte clé
- jusqu'à 49 utilisateurs par serrure

- le kit contient
 - 1 serrure électronique avec pêne réglable (type 74)
 - 2 cartes clés
 - 1 carte de programmation
 - 1 pile (CR123A)
 - 6 vis de fixation

- remarques:
 - épaisseur max. du panneau aggloméré 25 mm, autres matériaux: à tester!
 - distance de montage min. entre 2 serrures: 10 cm
 - température de fonctionnement: 5°-35°C
 - ne pas utiliser de systèmes Push-to-open ou Tip-on supplémentaires en combinaison avec la serrure

- par kit

N° de com.	Finition	-	Emballage
014062	noir	-	20 kits



Carte clé pour serrure Solo 125

- carte clé supplémentaire (le set contient déjà 2 cartes clés)
- RFID 125 KHz

- par pièce

N° de com.	Finition	-	Emballage
014063	-	-	20

SERRURE À COMBINAISONS

SERRURE À COMBINAISONS KICCO

Gauche

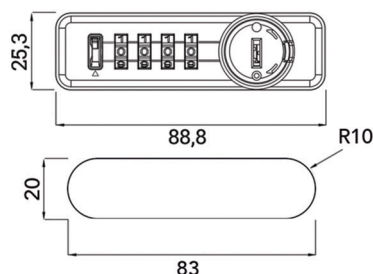
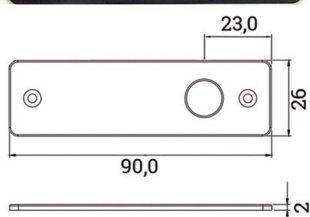
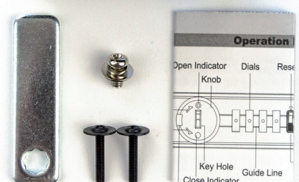

Droite

**Serrure à combinaisons type Kicco S4**

- pour l'utilisateur individuel
- libre choix de la combinaison de chiffres
- ouverture d'urgence au moyen d'une clé passe-partout
- Dans l'état de livraison, avant que la serrure ne soit utilisée pour la première fois, la combinaison est 0-0-0-0.
- Tournez le bouton dans le sens de la flèche jusqu'à la position "ouverte" (= vert).
- Placez le levier de réinitialisation en position de réinitialisation (vers le haut).
- Sélectionnez la combinaison de chiffres souhaitée.
- Poussez le levier de réinitialisation dans sa position d'origine (vers le bas).
- À partir de maintenant, la serrure ne peut être ouverte qu'avec votre combinaison numérique personnelle.

- convient aux portes en métal (0,8-1 mm) et aux portes en bois (16-22 mm)
- le passe-partout doit être commandé séparément
- par pièce

N° de com.	Finition	Serrure gauche/droite	Sens de rotation	Emballage
035291	noir	gauche	12h > 3h	1
035292	noir	droite	12h > 9h	1

Gauche

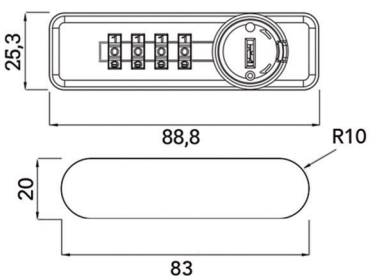
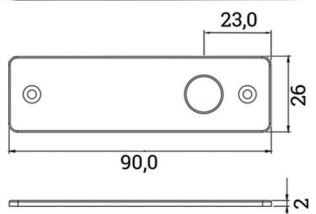
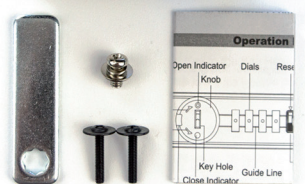

Droite

**Serrure à combinaison type Kicco P4**

- pour une utilisation dans les zones publiques par plusieurs utilisateurs
- libre choix de la combinaison de chiffres
- ouverture d'urgence au moyen d'une clé passe-partout
- Dans l'état de livraison, avant que la serrure ne soit utilisée pour la première fois, la combinaison est 0-0-0-0.
- Tournez le bouton dans le sens de la flèche jusqu'à la position "ouverte" (= vert).
- Ensuite, réglez votre code souhaité sur la position "ouverte" (= vert).
- Chaque fois que vous voulez entrer un nouveau code, tournez le bouton dans le sens de la flèche sur la position "ouverte" (= vert).

- convient aux portes en métal (0,8-1 mm) et aux portes en bois (16-22 mm)
- le passe-partout doit être commandé séparément
- par pièce

N° de com.	Finition	Serrure gauche/droite	Sens de rotation	Emballage
035281	noir	gauche	12h > 3h	1
035282	noir	droite	12h > 9h	1



Passe-partout pour la serrure à combinaisons type Kicco S4/P4

- pour une ouverture d'urgence de la serrure

- par pièce

N° de com.	Finition	-	Emballage
035283	bleu	-	1

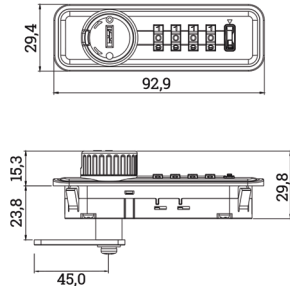
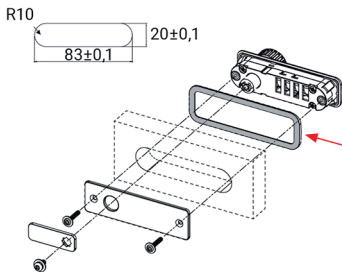

Cadre décoratif sans poignée pour la serrure à combinaison Kicco S4/P4

- en option
- convient aux portes en métal (0,8-1 mm) et aux portes en bois (16-22 mm)
- plastique noir
- la serrure doit être commandé séparément

- par pièce

N° de com.	Finition	-	Emballage
035284	noir	-	1

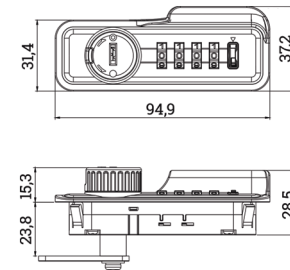
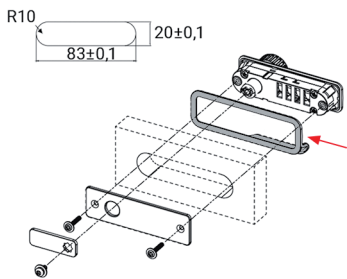

Cadre décoratif avec poignée pour la serrure à combinaison Kicco S4/P4

- en option, ajoute une poignée à la serrure
- convient aux portes en métal (0,8-1 mm) et aux portes en bois (16-22 mm)
- plastique noir
- le serrure doit être commandé séparément

- par pièce

N° de com.	Finition	-	Emballage
035285	noir	-	1

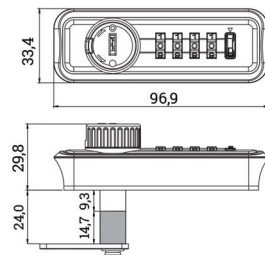
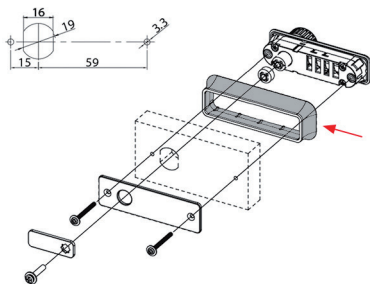

Cadre de montage en saillie pour la serrure à combinaison Kicco S4/P4

- pour le montage en saillie de la serrure Kicco sur une porte en bois (16-22 mm)
- idéal pour une installation ultérieure : la serrure à combinaison avec un cadre de montage en saillie s'insère dans le même perçage (diamètre 19 mm) d'une serrure à cylindre existante
- plastique noir

- pièces de montage incluses:

- 1 x vis M4 x 26mm
- 2 x vis M3 x 30mm
- 1 x extension du levier de verrouillage
- la serrure doit être commandé séparément

- par kit

N° de com.	Finition	-	Emballage
035290	noir	-	1 kit

SERRURE À COMBINAISONS NOKY SOLO S ET P

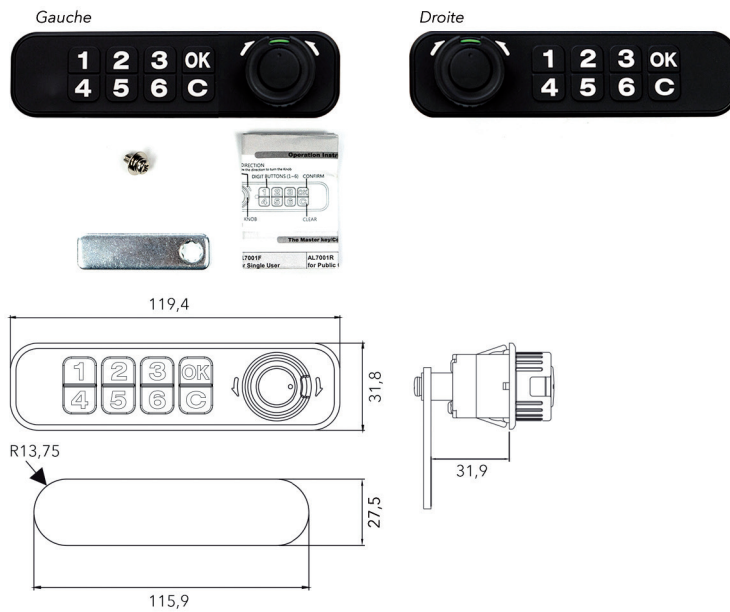
**Serrure à combinaisons type Noky Solo S**

- pour l'utilisateur individuel
- libre choix de la combinaison des chiffres (1-8 chiffres)
- ouverture d'urgence au moyen d'une clé passe-partout
- **Ouvrir la serrure**
 - Fenêtre d'indication: rouge
 - Entrez le code utilisateur (réglage d'usine 1) et confirmez (->) avec la touche OK.
 - Pour ouvrir la serrure, tournez le bouton dans le sens de la flèche (fenêtre d'indication: verte).
- **Fermer la serrure**
 - Fenêtre d'indication: verte
 - La fermeture de la serrure fonctionne sans l'entrée d'un code.
 - Tournez le bouton dans le sens de la flèche jusqu'à la fermeture (fenêtre d'indication: rouge). Vérifiez que la serrure est correctement fermée en tournant le bouton.
- **Modifier la combinaison**
 - Fenêtre d'indication: verte
 - La serrure doit être ouverte avant de changer le code.
 - Pour changer le code, entrez votre code actuel et ensuite -> C -> OK.
 - La led s'allume en vert.
 - Saisissez maintenant votre nouveau code endéans les 10 secondes (1-8 chiffres, au choix) et confirmez -> OK.
- convient aux portes de 18 à 22 mm
- fonctionne sur 2 piles AAA (non comprises)
- signal d'avertissement de piles faibles
- le passe-partout doit être commandé séparément (n° de com. 014059)
- le kit de fixation doit être commandé séparément (n° de com. 014058)
- par kit

N° de com.	Finition	Serrure gauche/droite	Sens de rotation	Emballage
014055	noir	gauche	12h > 3h	1 kit
014054	noir	droite	12h > 9h	1 kit

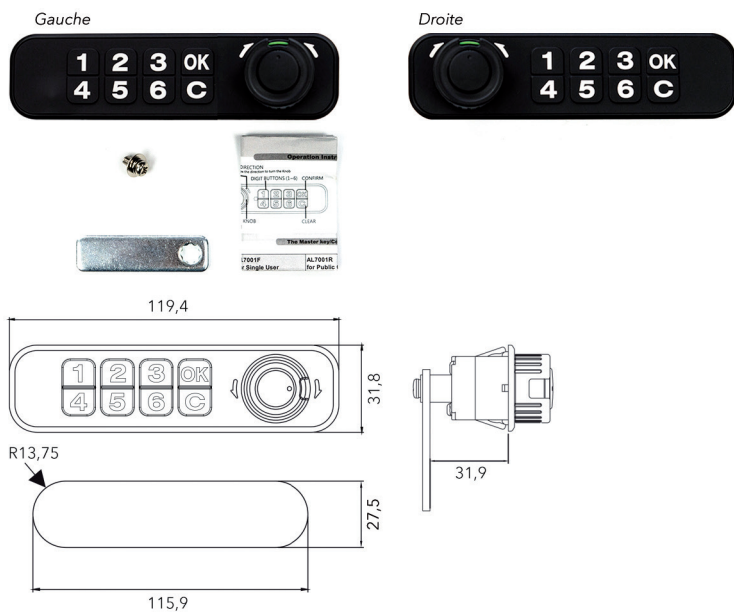

Serrure à combinaisons type Noky Solo P

- pour une utilisation dans les zones publiques par plusieurs utilisateurs
- libre choix de la combinaison des chiffres (1-8 chiffres)
- ouverture d'urgence au moyen d'une clé passe-partout
- **Ouvrir la serrure**
 - Fenêtre d'indication: rouge
 - Entrez le code utilisateur (réglage d'usine 1) et confirmez (->) avec la touche OK.
 - Tourner le bouton dans le sens de la flèche (fenêtre d'indication: verte).
- **Fermer la serrure**
 - Fenêtre d'indication: verte
 - La serrure reste ouverte jusqu'à un nouveau code soit saisi et confirmé avec la touche OK. Pour verrouiller à nouveau, tournez le bouton dans le sens de la flèche (fenêtre d'indication: rouge).
 - Vérifiez si la serrure est correctement fermée en tournant le bouton.
- **Modifier la combinaison**
 - Fenêtre d'indication: verte
 - A chaque ouverture de la serrure, un nouveau code peut être saisi et confirmé par la touche OK (ne compte pas pour les ouvertures avec la clé d'urgence).
- convient aux portes de 8 à 22 mm
- fonctionne sur 2 piles AAA (non comprises)
- signal d'avertissement de piles faibles
- le passe-partout doit être commandé séparément (n° de com. 014059)
- le kit de fixation doit être commandé séparément (n° de com. 014058)
- par kit

N° de com.	Finition	Serrure gauche/droite	Sens de rotation	Emballage
014057	noir	gauche	12h > 3h	1 kit
014056	noir	droite	12h > 9h	1 kit



Passe-partout pour la serrure à combinaisons type Noky Solo S en P

- pour une ouverture d'urgence de la serrure
- par pièce

N° de com.	Finition		Emballage
014059	bleu	-	1

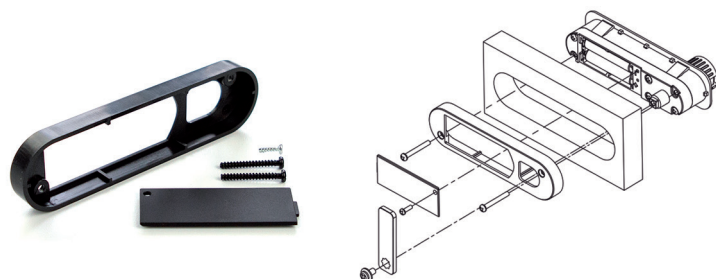

Kit de fixation pour serrure à combinaisons type Noky Solo S et P

- pour le montage sur une porte avec épaisseur de 18-22 mm
- plastique noir
- le kit contient:
 - cache
 - couvercle du casier à piles
 - vis de fixation
- par kit

N° de com.	Finition		Emballage
014058	noir	-	1 kit

BUTÉES

BUTÉES

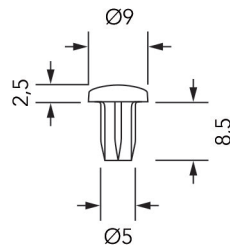

Butée type 59.0420
- par pièce

N° de com.	Finition	-	Emballage
013033	anthracite	-	5000
013032	transparent	-	5000

VIS ET ÉCROUS

VIS À BOIS

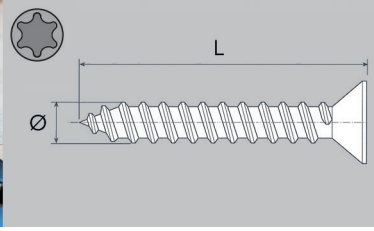

Vis avec tête Torx: noir
- par pièce

N° de com.	Finition	Diamètre	Longueur	Tête	Emballage
056208	noir	3,5 mm	16 mm	T20	200

TAQUETS

TAQUETS

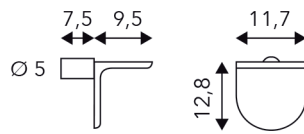

Taquet type 24932016

- zamac

- par pièce

N° de com.	Finition	Diamètre tige	Emballage
060913	noir mat	5 mm	5000

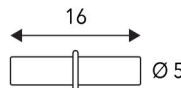

Taquet type 24907016

- métal

- par pièce

N° de com.	Finition	Diamètre tige	Emballage
060914	noir mat	5 mm	5000

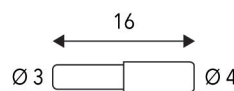

Taquet type 24908216

- métal

- par pièce

N° de com.	Finition	Diamètre tige	Emballage
060915	noir mat	3 mm	10000

TAQUET K LINE

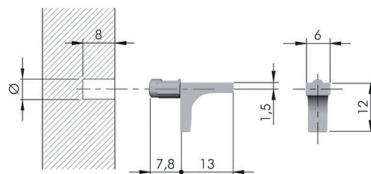

Taquet K Line type 10208 020/230

- par pièce

N° de com.	Finition	Diamètre de la tige	Emballage
011993	noir nickelée	3 mm	5000
011994	noir nickelée	5 mm	5000

TAQUETS À PERÇER DANS UNE TABLETTE



Taquet réglable type 16206030ZN

- prévu pour fixer une étagère de 25 mm d'épaisseur minimale
- réglage en hauteur: +/- 4 mm
- réglage latéral: +/- 4 mm
- par pièce

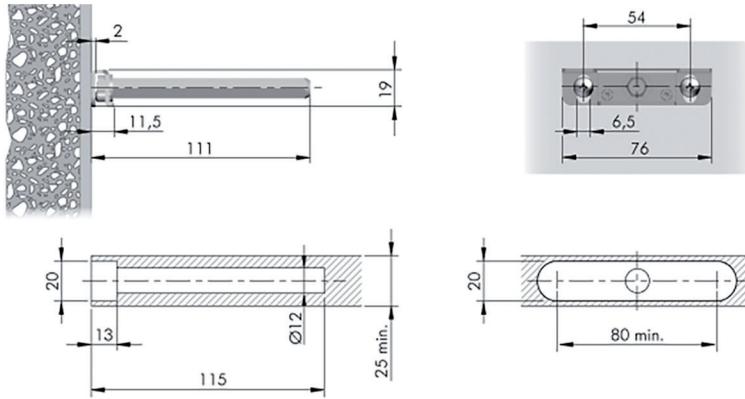

N° de com.	Finition	-	Emballage
056336	zingué	-	1



Taquet fixe type 1622101000

- prévu pour fixer une étagère de 18 mm d'épaisseur minimale
- non réglable
- par pièce

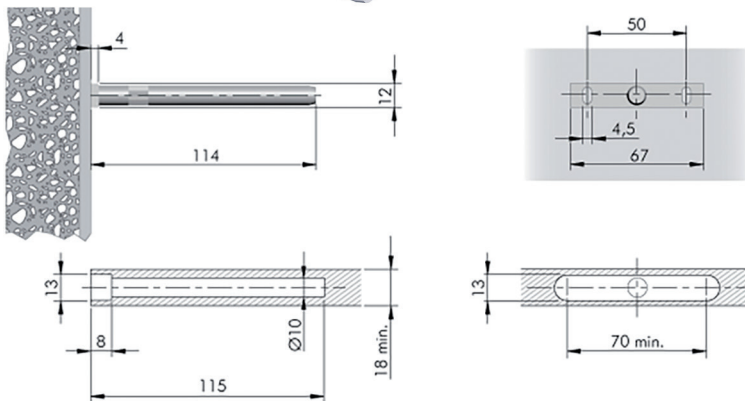

N° de com.	Finition	-	Emballage
056337	zingué	-	1

TAQUETS POUR ÉTAGÈRE EN VERRE

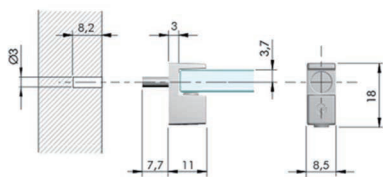

Taquet type Grace avec tige diamètre 3 mm
- par pièce

N° de com.	Finition	Diamètre tige	Pour verre avec épaisseur	Emballage
056326	nickelé	3 mm	5-6 mm	1
056327	nickelé noir	3 mm	5-6 mm	1

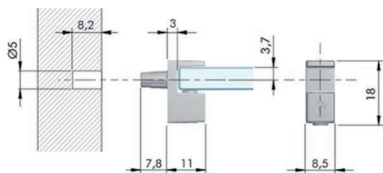

Taquet type Grace avec tige diamètre 5 mm
- par pièce

N° de com.	Finition	Diamètre tige	Pour verre avec épaisseur	Emballage
056328	nickelé	5 mm	5-6 mm	1
056329	nickelé noir	5 mm	5-6 mm	1

LAMELLES EN BOIS

LAMELLES EN BOIS

**Lamelles en bois**

- 100% bois de hêtre
- produit de qualité, origine UE

- par boîte de 1000 pièces

N° de com.	Finition	Longueur	Largeur	Épaisseur	Type	Emballage
065200	hêtre	47 mm	15 mm	4 mm	0	1
065201	hêtre	53 mm	19 mm	4 mm	10	1
065202	hêtre	56 mm	23 mm	4 mm	20	1

SUPPORTS DE MEUBLE

SUPPORTS DE MEUBLE

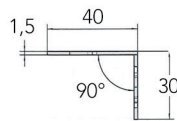
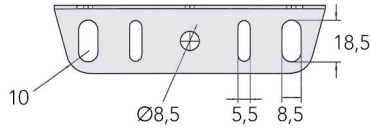
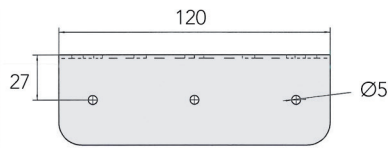
**Supports de meuble**

- supports pour meubles suspendus

- le kit contient:

- 2 supports
- 4 vis 3,5 x 16 mm
- 4 vis 5 x 50 mm
- 4 chevilles Ø8 x 40 mm

- par kit

N° de com.	Finition	-	Emballage
010005	zingué	-	1 kit

SUPPORT POUR FOUR

SUPPORT POUR FOUR

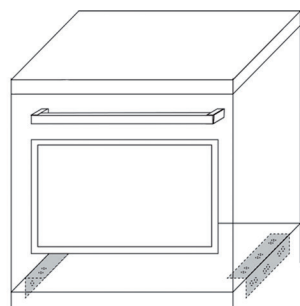
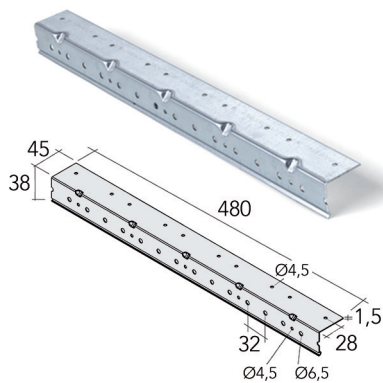

Support pour four
- par pièce

N° de com.	Finition	Longueur	Largeur	Hauteur	Emballage
010004	zingué	480 mm	45 mm	38 mm	100

PORTEMANTEAUX ET PORTE-CINTRES

PORTEMANTEAUX ET PORTE-CINTRES



Porte-cintres escamotable Diener L

- porte-cintres pour montage en surface ou encastré
- si vous voulez monter le porte-cintres en surface, vous devez commander l'adaptateur (n° de com. 014050)
- par pièce

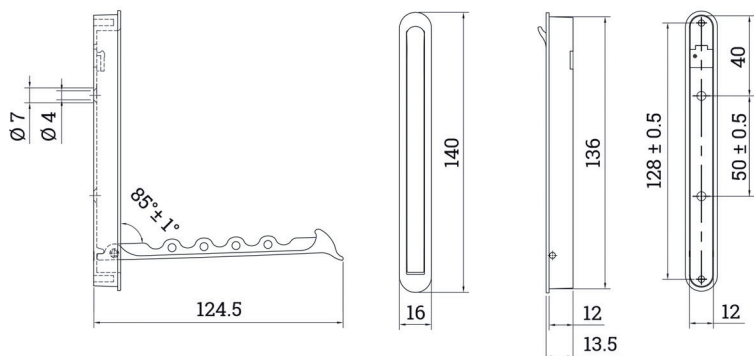

N° de com.	Finition	Hauteur	Largeur	Profondeur	Emballage
014051	inox look	140 mm	16 mm	13,5 mm	25
014053	noir	140 mm	16 mm	13,5 mm	25



Adaptateur pour porte-cintres Diener L

- adaptateur en silicone pour le montage du porte-cintres Diener L en surface
- par pièce

N° de com.	Finition		Emballage
014050	noir	-	10



Portemanteau Diener S

- portemanteau pour montage encastré

- par pièce

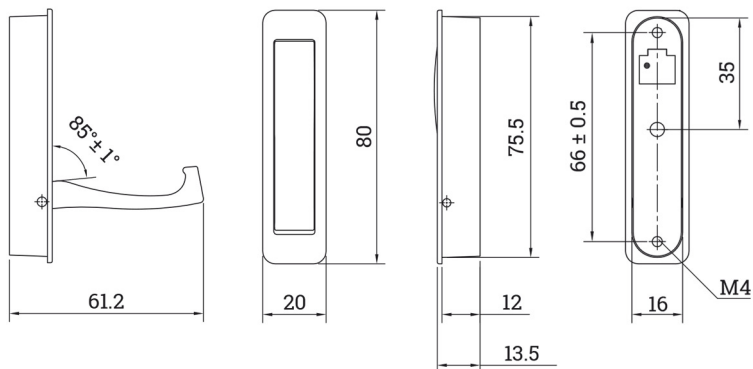

N° de com.	Finition	Hauteur	Largeur	Profondeur	Emballage
014052	inox look	80 mm	20 mm	13,5 mm	50

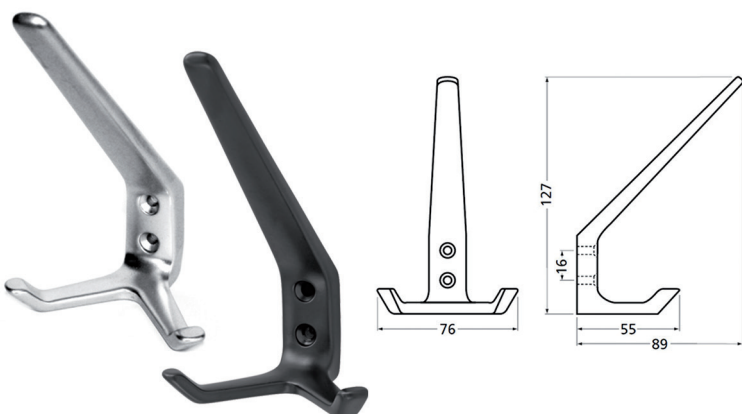

Portemanteau type 32

- avec porte-chapeau

- par pièce

N° de com.	Finition	Profondeur	Hauteur	Emballage
020242	aluminium	89 mm	127 mm	10
022536	noir	89 mm	127 mm	10

POUBELLES À ENCASTRER

POUBELLES À ENCASTRER LINEA 270



tot. 13L



min. 400 mm

**Poubelle à encastrer 272**

- pour montage sur la côté et sur la porte
- ouverture automatique
- couvercle en plastique et corps inoxydable

- par pièce

N° de com.	Finition	L x P x H	Pour armoire de	Capacité	Emballage
043036	inox/gris	277 x 277 x 355 mm	min. 400 mm	1 x 13L	1
043037	inox/noir	277 x 277 x 355 mm	min. 400 mm	1 x 13L	1



tot. 13L



min. 400 mm

**Poubelle à encastrer 270**

- pour montage sur la côté et sur la porte
- ouverture automatique
- couvercle et corps en plastique

- par pièce

N° de com.	Finition	L x P x H	Pour armoire de	Capacité	Emballage
043039	gris/gris	277 x 277 x 355 mm	min. 400 mm	1 x 13L	1
043038	blanc/blanc	277 x 277 x 355 mm	min. 400 mm	1 x 13L	1

POUBELLES À ENCASTRER LINEA 200



tot. 16L



min. 500 mm

**Poubelle à encastrer 201**

- pour montage sur la côté et sur la porte
- ouverture automatique
- couvercle et corps en plastique

- par pièce

N° de com.	Finition	L x P x H	Pour armoire de	Capacité	Emballage
043032	blanc	230 x 353 x 333 mm	min. 500 mm	1 x 16L	1

POUBELLES À ENCASTRER LINEA 222 POUR ARMOIRE AVEC LARGEUR MIN. 300 MM



tot. 30L



min. 300 mm

Poubelle à encastrer 224

- hauteur d'encastrement: 400 mm
- montage au fond
- sortie totale
- par pièce

N° de com.	Finition	L x P x H	Pour armoire de	Capacité	Emballage
043058	anthracite	255 x 450 x 400 mm	min. 300 mm	1 x 30L	1



tot. 30L



min. 300 mm

Poubelle à encastrer 223

- hauteur d'encastrement: 400 mm
- montage au fond
- sortie totale
- par pièce

N° de com.	Finition	L x P x H	Pour armoire de	Capacité	Emballage
043059	anthracite	255 x 450 x 400 mm	min. 300 mm	3 x 10L	1



tot. 28L



min. 300 mm

Poubelle à encastrer 222

- hauteur d'encastrement: 400 mm
- montage au fond
- sortie totale
- par pièce

N° de com.	Finition	L x P x H	Pour armoire de	Capacité	Emballage
043060	anthracite	255 x 450 x 400 mm	min. 300 mm	2 x 14L	1



tot. 40L



min. 300 mm

Poubelle à encastrer 294

- hauteur d'encastrement: 537 mm
- montage au fond
- sortie totale
- par pièce

N° de com.	Finition	L x P x H	Pour armoire de	Capacité	Emballage
043057	anthracite	255 x 450 x 537 mm	min. 300 mm	1 x 40L	1

POUBELLES À ENCASTRER LINEA 222 POUR ARMOIRE AVEC LARGEUR MIN. 400 MM



tot. 32L



min. 400 mm

Poubelle à encastrer 291

- hauteur d'encastrement: 339 mm
- montage au fond
- sortie totale
- par pièce

N° de com.	Finition	L x P x H	Pour armoire de	Capacité	Emballage
043062	anthracite	343 x 473 x 339 mm	min. 400 mm	2 x 16L	1



tot. 31L



min. 400 mm

Poubelle à encastrer 292

- hauteur d'encastrement: 339 mm
- montage au fond
- sortie totale
- par pièce

N° de com.	Finition	L x P x H	Pour armoire de	Capacité	Emballage
043063	anthracite	343 x 473 x 339 mm	min. 400 mm	1 x 16L + 2 x 7,5L	1



tot. 42L



min. 400 mm

Poubelle à encastrer 290

- hauteur d'encastrement: 400 mm
- montage au fond
- sortie totale
- par pièce

N° de com.	Finition	L x P x H	Pour armoire de	Capacité	Emballage
043061	anthracite	343 x 473 x 400 mm	min. 400 mm	2 x 21L	1



tot. 58L



min. 400 mm

Poubelle à encastrer 295

- hauteur d'encastrement: 505 mm
- montage au fond
- sortie totale
- par pièce

N° de com.	Finition	L x P x H	Pour armoire de	Capacité	Emballage
043056	anthracite	343 x 473 x 505 mm	min. 400 mm	2 x 29L	1

POUBELLES À ENCASTRER LINEA 280



tot. 16L



min. 300 mm

Poubelle extractible à encastrer 280

- hauteur d'encastrement: 360 mm
- hauteur d'encastrement avec couvercle ouvert: 600 mm
- montage au fond
- extractible sur glissière
- ouverture automatique
- par pièce

N° de com.	Finition	L x P x H	Pour armoire de	Capacité	Emballage
043031	gris argent	230 x 380 x 360 mm	min. 300 mm	1 x 16L	1



tot. 15L



min. 300 mm

Poubelle extractible à encastrer 283

- hauteur d'encastrement: 360 mm
- hauteur d'encastrement avec couvercle ouvert: 600 mm
- montage au fond
- extractible sur glissière
- ouverture automatique
- par pièce

N° de com.	Finition	L x P x H	Pour armoire de	Capacité	Emballage
043030	gris argent	230 x 380 x 360 mm	min. 300 mm	2 x 7,5L	1

POUBELLES À ENCASTRER LINEA 245



tot. 30L



min. 400 mm

Poubelle à encastrer 245

- montage au fond
- sortie totale
- ouverture automatique:
 - montage à la porte avec un entraineur
 - largeur de l'armoire min.: 400 mm
 - profondeur de montage min.: **472 mm**
- ouverture manuel:
 - l'entraineur n'est pas monté à la porte
 - largeur de l'armoire min.: 300 mm
 - profondeur de montage min.: **452 mm**

- par pièce

N° de com.	Finition	L x P x H	Pour armoire de	Capacité	Emballage
043054	anthracite	260 x 452 x 442 mm	min. 400 mm	1 x 30L	1



tot. 28L



min. 400 mm

Poubelle à encastrer 246

- montage au fond
- sortie totale
- ouverture automatique:
 - montage à la porte avec un entraineur
 - largeur de l'armoire min.: 400 mm
 - profondeur de montage min.: **472 mm**
- ouverture manuel:
 - l'entraineur n'est pas monté à la porte
 - largeur de l'armoire min.: 300 mm
 - profondeur de montage min.: **452 mm**

- par pièce

N° de com.	Finition	L x P x H	Pour armoire de	Capacité	Emballage
043055	anthracite	260 x 452 x 442 mm	min. 400 mm	2 x 14L	1

POUBELLES À ENCASTRER LINEA 580 EVO



Cadre et côtés en métal



tot. 58L



450 mm

Poubelle à encastrer 580 Evo

- hauteur d'encastrement: 485 mm
- pour montage sur les côtés et la façade
- cadre et côtés en acier sur glissières Grass Nova Pro inclus
- couvercle en acier inclus

- par pièce

N° de com.	Finition	P x H	Pour armoire de	Capacité	Emballage
043040	anthracite	502 x 485 mm	450 mm	2 x 29L	1



tot. 34L



450 mm

Poubelle à encastrer 580 Evo

- hauteur d'encastrement: 320 mm
- pour montage sur les côtés et la façade
- cadre et côtés en acier sur glissières Grass Nova Pro inclus
- couvercle en acier inclus

- par pièce

N° de com.	Finition	P x H	Pour armoire de	Capacité	Emballage
043041	anthracite	502 x 320 mm	450 mm	2 x 17L	1



tot. 80L



600 mm

Poubelle à encastrer 580 Evo

- hauteur d'encastrement: 529 mm
- pour montage sur les côtés et la façade
- cadre et côtés en acier sur glissières Grass Nova Pro inclus
- couvercle en acier inclus

- par pièce

N° de com.	Finition	P x H	Pour armoire de	Capacité	Emballage
043042	anthracite	502 x 529 mm	600 mm	2 X 40L	1

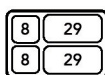

tot. 74L



600 mm

Poubelle à encastrer 580 Evo

- hauteur d'encastrement: 485 mm
- pour montage sur les côtés et la façade
- cadre et côtés en acier sur glissières Grass Nova Pro inclus
- couvercle en acier inclus

- par pièce

N° de com.	Finition	P x H	Pour armoire de	Capacité	Emballage
043043	anthracite	502 x 485 mm	600 mm	2 x 8L + 2 x 29L	1



tot. 50L



600 mm

Poubelle à encastrer 580 Evo

- hauteur d'encastrement: 320 mm
- pour montage sur les côtés et la façade
- cadre et côtés en acier sur glissières Grass Nova Pro inclus
- couvercle en acier inclus

- par pièce

N° de com.	Finition	P x H	Pour armoire de	Capacité	Emballage
043044	anthracite	502 x 320 mm	600 mm	2 x 8L + 2 x 17L	1

POUBELLES À ENCASTRER LINEA 560 RESTYLING

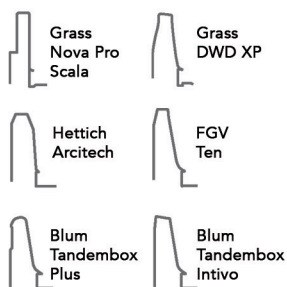

Cadre en métal et côtés en plastique

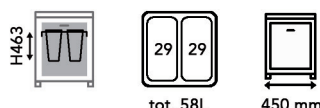

Poubelle à encastrer 560 Restyling

- pour montage sur les côtés et la façade
- convient pour côtés de 16-19 mm
- sans glissières
- se monte sur les côtés du tiroir existant (non inclus)
- cadre en métal et côtés en plastique
- compatible avec les côtés de tiroirs: Grass Scala, Grass DWD XP, Hettich ArciTech, FGV Ten, Blum Tandembox Plus en Intivo avec profondeur tiroir NL 500 mm

- par pièce

N° de com.	Finition	H	Pour armoire de	Capacité	Emballage
043045	anthracite	463 mm	450 mm	2 x 29L	1

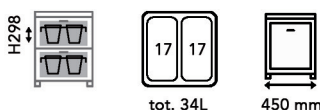

Poubelle à encastrer 560 Restyling

- pour montage sur les côtés et la façade
- convient pour côtés de 16-19 mm
- sans glissières
- se monte sur les côtés du tiroir existant (non inclus)
- cadre en métal et côtés en plastique
- compatible avec les côtés de tiroirs: Grass Scala, Hettich ArciTech, FGV Ten, Blum Tandembox Plus et Intivo avec profondeur tiroir NL 500 mm

- par pièce

N° de com.	Finition	H	Pour armoire de	Capacité	Emballage
043046	anthracite	298 mm	450 mm	2 x 17L	1

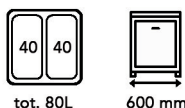

Poubelle à encastrer 560 Restyling

- pour montage sur les côtés et la façade
- convient pour côtés de 16-19 mm
- sans glissières
- se monte sur les côtés du tiroir existant (non inclus)
- cadre en métal et côtés en plastique
- compatible avec les côtés de tiroirs: Grass Scala, Grass DWD XP, Hettich ArciTech, FGV Ten, Blum Tandembox Plus et Intivo avec profondeur tiroir NL 500 mm

- par pièce

N° de com.	Finition	H	Pour armoire de	Capacité	Emballage
043047	anthracite	506 mm	600 mm	2 x 40L	1

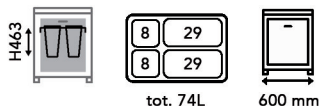
**Poubelle à encastrer 560 Restyling**

- pour montage sur les côtés et la façade
- convient pour côtés de 16-19 mm
- sans glissières
- se monte sur les côtés du tiroir existant (non inclus)
- cadre en métal et côtés en plastique
- compatible avec les côtés de tiroirs: Grass Scala, Grass DWD XP, Hettich ArciTech, FGV Ten, Blum Tandembox Plus et Intivo avec profondeur tiroir NL 500 mm

- par pièce

N° de com.	Finition	H	Pour armoire de	Capacité	Emballage
043048	anthracite	463 mm	600 mm	2 x 8L + 2 x 29L	1

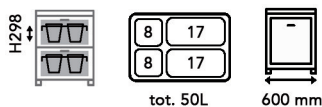
**Poubelle à encastrer 560 Restyling**

- pour montage sur les côtés et la façade
- convient pour côtés de 16-19 mm
- sans glissières
- se monte sur les côtés du tiroir existant (non inclus)
- cadre en métal et côtés en plastique
- compatible avec les côtés de tiroirs: Grass Scala, Grass DWD XP, Hettich ArciTech, FGV Ten, Blum Tandembox Plus et Intivo avec profondeur tiroir NL 500 mm

- par pièce

N° de com.	Finition	H	Pour armoire de	Capacité	Emballage
043049	anthracite	298 mm	600 mm	2 x 8L + 2 x 17L	1

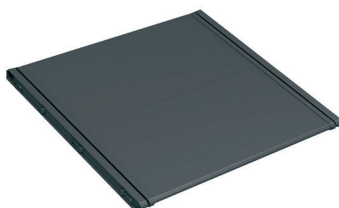
**Couvercle pour Linea 560 Restyling**

- plastique

- par pièce

N° de com.	Finition	Pour armoire de	Emballage
043050	anthracite	450 mm	1
043051	anthracite	600 mm	1

POUBELLES À ENCASTRER SISTEMA 9XL

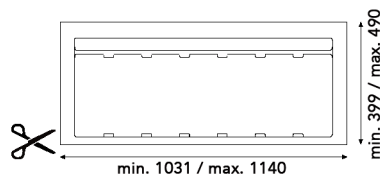
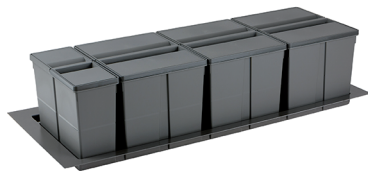

Poubelle à encastrer 9XL 1200 mm

- avec fond de tiroir et seaux munis d'un couvercle
- à couper sur mesure
- hauteur: 277 mm

- par pièce

N° de com.	Finition	L (min./max.) x P (min./max.) x H	Pour armoire de	Capacité	Emballage
043064	anthracite	1031/1140 x 339/490 x 277 mm	1200 mm	3 x 26L + 1 x 11L	1

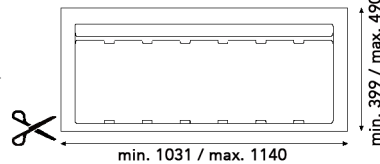
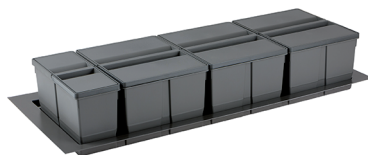

Poubelle à encastrer 9XL 1200 mm

- avec fond de tiroir et seaux munis d'un couvercle
- à couper sur mesure
- hauteur: 209 mm

- par pièce

N° de com.	Finition	L (min./max.) x P (min./max.) x H	Pour armoire de	Capacité	Emballage
043065	anthracite	1031/1140 x 339/490 x 209 mm	1200 mm	3 x 20L + 1 x 9L	1

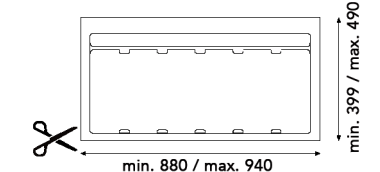

Poubelle à encastrer 9XL 1000 mm

- avec fond de tiroir et seaux munis d'un couvercle
- à couper sur mesure
- hauteur: 277 mm

- par pièce

N° de com.	Finition	L (min./max.) x P (min./max.) x H	Pour armoire de	Capacité	Emballage
043066	anthracite	880/940 x 339/490 x 277 mm	1000 mm	2 x 26L + 2 x 11L	1

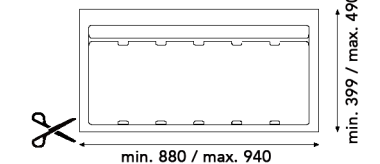

Poubelle à encastrer 9XL 1000 mm

- avec fond de tiroir et seaux munis d'un couvercle
- à couper sur mesure
- hauteur: 209 mm

- par pièce

N° de com.	Finition	L (min./max.) x P (min./max.) x H	Pour armoire de	Capacité	Emballage
043067	anthracite	880/940 x 339/490 x 209 mm	1000 mm	2 x 20L + 2 x 9L	1

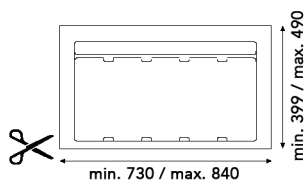
**Poubelle à encastrer 9XL 900 mm**

- avec fond de tiroir et seaux munis d'un couvercle
- à couper sur mesure
- hauteur: 277 mm

- par pièce

N° de com.	Finition	L (min./max.) x P (min./max.) x H	Pour armoire de	Capacité	Emballage
043068	anthracite	730/840 x 339/490 x 277 mm	900 mm	2 x 26L + 1 x 11L	1

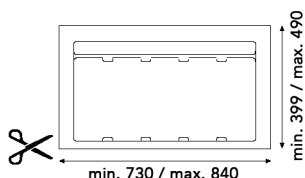
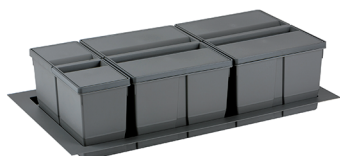
**Poubelle à encastrer 9XL 900 mm**

- avec fond de tiroir et seaux munis d'un couvercle
- à couper sur mesure
- hauteur: 209 mm

- par pièce

N° de com.	Finition	L (min./max.) x P (min./max.) x H	Pour armoire de	Capacité	Emballage
043069	anthracite	730/840 x 339/490 x 209 mm	900 mm	2 x 20L + 1 x 9L	1

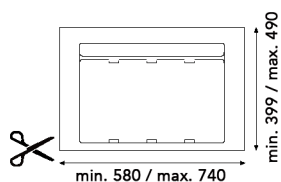
**Poubelle à encastrer 9XL 700, 750, 800 mm**

- avec fond de tiroir et seaux munis d'un couvercle
- à couper sur mesure
- hauteur: 277 mm

- par pièce

N° de com.	Finition	L (min./max.) x P (min./max.) x H	Pour armoire de	Capacité	Emballage
043070	anthracite	580/740 x 339/490 x 277 mm	700-750-800 mm	2 x 11L + 1 x 26L	1

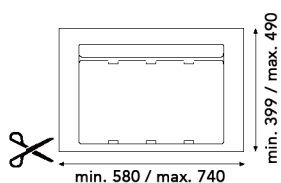
**Poubelle à encastrer 9XL 700, 750, 800 mm**

- avec fond de tiroir et seaux munis d'un couvercle
- à couper sur mesure
- hauteur: 209 mm

- par pièce

N° de com.	Finition	L (min./max.) x P (min./max.) x H	Pour armoire de	Capacité	Emballage
043071	anthracite	580/740 x 339/490 x 209 mm	700-750-800 mm	2 x 9L + 1 x 20L	1

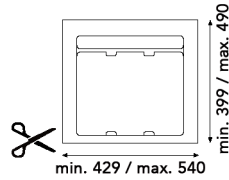

Poubelle à encastrer 9XL 600 mm

- avec fond de tiroir et seaux munis d'un couvercle
- à couper sur mesure
- hauteur: 277 mm

- par pièce

N° de com.	Finition	L (min./max.) x P (min./max.) x H	Pour armoire de	Capacité	Emballage
043072	anthracite	429/540 x 339/490 x 277 mm	600 mm	1 x 26L + 1 x 11L	1

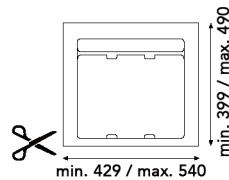

Poubelle à encastrer 9XL 600 mm

- avec fond de tiroir et seaux munis d'un couvercle
- à couper sur mesure
- hauteur: 209 mm

- par pièce

N° de com.	Finition	L (min./max.) x P (min./max.) x H	Pour armoire de	Capacité	Emballage
043073	anthracite	429/540 x 339/490 x 209 mm	600 mm	1 x 20L + 1 x 9L	1

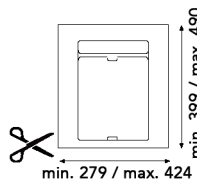

Poubelle à encastrer 9XL 400, 450, 500 mm

- avec fond de tiroir et seaux munis d'un couvercle
- à couper sur mesure
- hauteur: 277 mm

- par pièce

N° de com.	Finition	L (min./max.) x P (min./max.) x H	Pour armoire de	Capacité	Emballage
043096	anthracite	279/424 x 339/490 x 277 mm	400-450-500 mm	2 x 11L	1

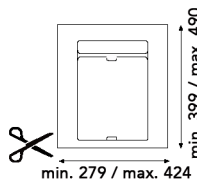

Poubelle à encastrer 9XL 400, 450, 500 mm

- avec fond de tiroir et seaux munis d'un couvercle
- à couper sur mesure
- hauteur: 209 mm

- par pièce

N° de com.	Finition	L (min./max.) x P (min./max.) x H	Pour armoire de	Capacité	Emballage
043097	anthracite	279/424 x 339/490 x 209 mm	400-450-500 mm	2 x 9L	1

**Seaux Sistema 9XL**

- seau en vrac

- par pièce

N° de com.	Finition	L x P x H	Capacité	Emballage
043098	anthracite	355 x 145 x 209 mm	9L	1
043099	anthracite	355 x 145 x 277 mm	11L	1
043100	anthracite	355 x 295 x 209 mm	20L	1
043101	anthracite	355 x 295 x 277 mm	26L	1

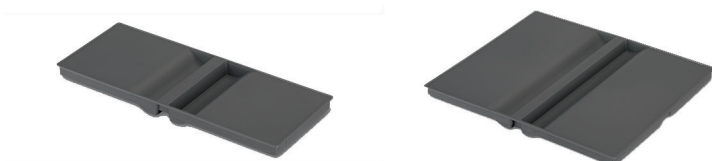
**Couvercles pour seaux Sistema 9XL**

- par pièce

N° de com.	Finition	L x P x H	Pour seaux avec capacité	Emballage
043102	anthracite	340 x 130 x 20 mm	9L et 11L	1
043103	anthracite	340 x 282 x 20 mm	20L et 26L	1

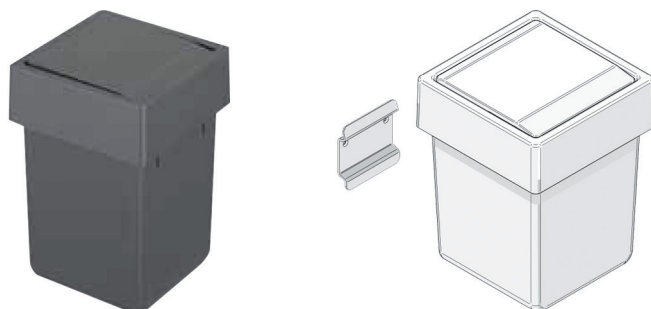
POUBELLES POUR LA SALLE DE BAIN**Poubelle Atana pour la salle de bain**

- avec couvercle pivotant

- étrier de fixation pour le façade inclus

- par pièce

N° de com.	Finition	Largeur	Profondeur	Hauteur	Capacité	Emballage
043095	anthracite	174 mm	176 mm	229 mm	1 x 5L	1
043094	blanc	174 mm	176 mm	229 mm	1 x 5L	1

SYSTÈMES EXTRACTIBLES POUR LA BUANDERIE

CORBEILLES À LINGE LINEA 560

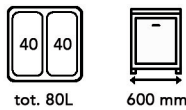
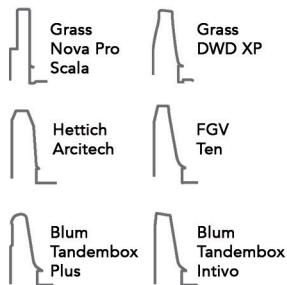

Corbeille à linge extractible LAB1560B60

- pour montage sur les côtés et la façade
- convient pour côtés de 16-19 mm
- sans glissières
- se monte sur les côtés du tiroir existant (non inclus)
- compatible avec les côtés de tiroirs: Grass Scala, Grass DWD XP, Hettich ArciTech, FGV Ten, Blum Tandembox Plus et Intivo avec profondeur tiroir NL 500 mm

- par pièce

N° de com.	Finition	P x H	Largeur de l'armoire	Capacité	Emballage
043090	blanc	473 x 506 mm	600 mm	2 x 40L	1

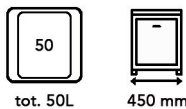

Corbeille à linge extractible LAB1560B45

- pour montage sur les côtés et la façade
- convient pour côtés de 16-19 mm
- sans glissières
- se monte sur les côtés du tiroir existant (non inclus)
- compatible avec les côtés de tiroirs: Grass Scala, Grass DWD XP, Hettich ArciTech, FGV Ten, Blum Tandembox Plus et Intivo avec profondeur tiroir NL 500 mm

- par pièce

N° de com.	Finition	P x H	Largeur de l'armoire	Capacité	Emballage
043091	blanc	473 x 506 mm	450 mm	1 x 50L	1

CORBEILLE À LINGE LINEA BH



Corbeille à linge extractible BH

- corbeille à linge pour armoires avec une porte abattante
- étrier de fixation pour la façade inclus
- compas de porte abattante à commander séparément, voir compas Duo (n° de com. 051697) ou Duo forte (n° de com. 051700)

- par pièce

N° de com.	Finition	L x P x H	Largeur de l'armoire minimum	Capacité	Emballage
043092	blanc	400 x 307 x 504 mm	min. 450 mm	1 x 50L	1

CORBEILLE À LINGE LINEA 294



Corbeille à linge extractible 294

- pour montage au fond
- sortie totale

- par pièce

N° de com.	Finition	L x P x H	Largeur de l'armoire minimum	Capacité	Emballage
043093	blanc	255 x 450 x 537 mm	min. 300 mm	1 x 40L	1

SUPPORTS POUR PLAQUES DE CUISSON

SUPPORTS POUR PLAQUES DE CUISSON

**Supports pour plaques de cuisson**

- supports pour 3 plaques de cuisson
- montage à gauche et à droite dans une armoire avec largeur 600 mm
- le kit contient:
 - 2 supports (gauche/droite)
 - 8 vis de fixation 3,5 x 15 mm
- par kit

N° de com.	Finition	Largeur	Profondeur	Hauteur	Emballage
069579	chromé	140 mm	360 mm	125 mm	1 kit

PORTE-ESSUIES

PORT-ESSUIES

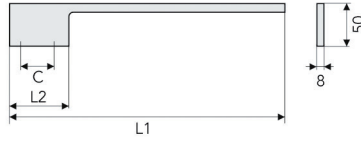
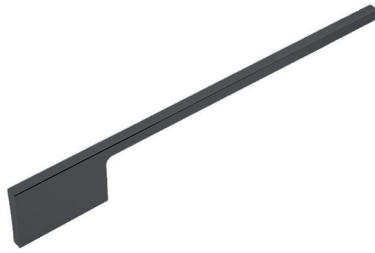
**Porte-essuies type WA09**

- matière première: aluminium

- fixation: 2 x M4

- par pièce

N° de com.	Finition	Entraxe (C)	Longueur L1	Longueur L2	Emballage
059700	noir mat	32 mm	320 mm	70 mm	1
059701	noir mat	64 mm	400 mm	80 mm	1

AMÉNAGEMENTS DE TIROIRS FINELINE LINIQ

AMÉNAGEMENT DE TIROIRS À COUVERTS FINELINE LINIQ

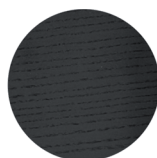

- adaptés pour les tiroirs Grass Vionaro, Blum Legrabox, Hettich Arcitech et Avantech
- un profil de remplissage permet de mettre les modules aussi dans les tiroirs Grass Scala
- convient aux tiroirs avec côtés biseautés et tiroirs avec côtés droits



Range-couverts LiniQ

- adapté pour 1 insert multifonctionnel (F), au choix

- par pièce

N° de com.	Largeur armoire	Finition	Largeur	Profondeur	Hauteur	Emballage
069417	300 mm	chêne clair	150 mm	472 mm	42 mm	1
069424	300 mm	frêne nordique	150 mm	472 mm	42 mm	1
069440	300 mm	frêne noir	150 mm	472 mm	42 mm	1



Range-couverts LiniQ

- La largeur min./max. correspond à la mesure intérieure du tiroir. Cette énorme flexibilité permet une application du kit dans différentes largeurs d'armoires. La colonne largeur d'armoire réfère à l'application optimale de ce kit.

- par kit

N° de com.	Largeur armoire	Finition	Largeur (min./max.)	Profondeur	Hauteur	Emballage
069418	400-450 mm	chêne clair	260-460 mm	472 mm	42 mm	1 kit
069425	400-450 mm	frêne nordique	260-460 mm	472 mm	42 mm	1 kit
069441	400-450 mm	frêne noir	260-460 mm	472 mm	42 mm	1 kit

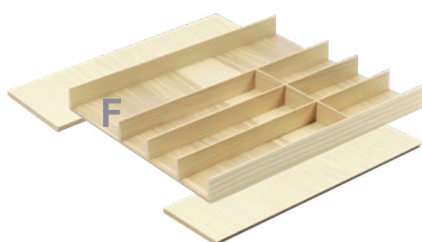
**Range-couverts LiniQ**

- adapté pour 1 insert multifonctionnel (F), au choix
- La largeur min./max. correspond à la mesure intérieure du tiroir. Cette énorme flexibilité permet une application du kit dans différentes largeurs d'armoires. La colonne largeur d'armoire réfère à l'application optimale de ce kit.

- par kit

N° de com.	Largeur armoire	Finition	Largeur (min./max.)	Profondeur	Hauteur	Emballage
069419	500-600 mm	chêne clair	385-610 mm	472 mm	42 mm	1 kit
069426	500-600 mm	frêne nordique	385-610 mm	472 mm	42 mm	1 kit
069442	500-600 mm	frêne noir	385-610 mm	472 mm	42 mm	1 kit

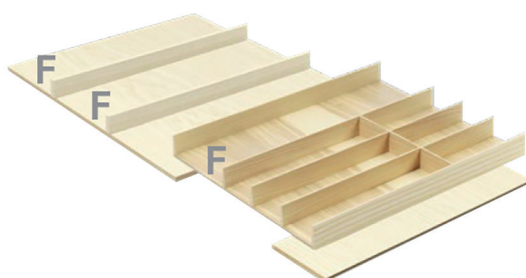
**Range-couverts LiniQ**

- adapté pour 3 inserts multifonctionnels (F), au choix
- La largeur min./max. correspond à la mesure intérieure du tiroir. Cette énorme flexibilité permet une application du kit dans différentes largeurs d'armoires. La colonne largeur d'armoire réfère à l'application optimale de ce kit.

- par kit

N° de com.	Largeur armoire	Finition	Largeur (min./max.)	Profondeur	Hauteur	Emballage
069420	800-900 mm	chêne clair	580-935 mm	472 mm	42 mm	1 kit
069427	800-900 mm	frêne nordique	580-935 mm	472 mm	42 mm	1 kit
069443	800-900 mm	frêne noir	580-935 mm	472 mm	42 mm	1 kit

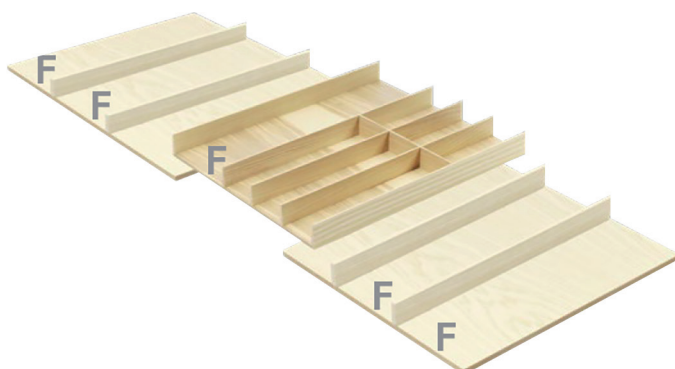
**Range-couverts LiniQ**

- adapté pour 5 inserts multifonctionnels (F), au choix
- La largeur min./max. correspond à la mesure intérieure du tiroir. Cette énorme flexibilité permet une application du kit dans différentes largeurs d'armoires. La colonne largeur d'armoire réfère à l'application optimale de ce kit.

- par kit

N° de com.	Largeur armoire	Finition	Largeur (min./max.)	Profondeur	Hauteur	Emballage
069421	1000-1200 mm	chêne clair	900-1250 mm	472 mm	42 mm	1 kit
069428	1000-1200 mm	frêne nordique	900-1250 mm	472 mm	42 mm	1 kit
069444	1000-1200 mm	frêne noir	900-1250 mm	472 mm	42 mm	1 kit

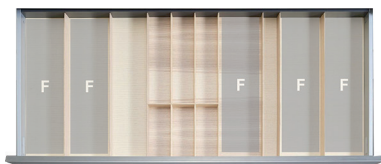

Insert multifonctionnel LiniQ

- séparateur en croix

- par pièce

N° de com.	Finition	Largeur	Profondeur	Hauteur	Emballage
069422	chêne clair	137 mm	472 mm	37,5 mm	1
069429	frêne nordique	137 mm	472 mm	37,5 mm	1
069445	frêne noir	137 mm	472 mm	37,5 mm	1



Insert multifonctionnel LiniQ

- porte-épices, 3 étages

- par pièce

N° de com.	Finition	Largeur	Profondeur	Hauteur	Emballage
061642	chêne clair	137 mm	472 mm	26 mm	1
069430	frêne nordique	137 mm	472 mm	26 mm	1
069261	frêne noir	137 mm	472 mm	26 mm	1

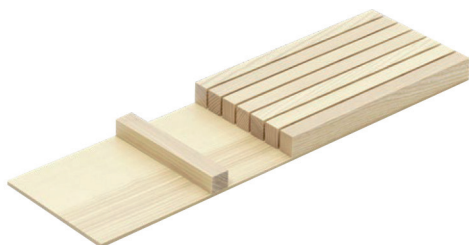

Insert multifonctionnel LiniQ

- range-couteaux pour 6 couteaux

- par pièce

N° de com.	Finition	Largeur	Profondeur	Hauteur	Emballage
061643	chêne clair	137 mm			1
069431	frêne nordique	137 mm	472 mm	26 mm	1
069262	frêne noir	137 mm	472 mm	26 mm	1



Insert multifonctionnel LiniQ

- dérouleur pour 2 rouleaux

- par pièce

N° de com.	Finition	Largeur	Profondeur	Hauteur	Emballage
069423	chêne clair	137 mm	472 mm	49 mm	1
069432	frêne nordique	137 mm	472 mm	49 mm	1
069446	frêne noir	137 mm	472 mm	49 mm	1



Profil de remplissage LiniQ

- pour tiroirs avec profondeur > 500 mm
- peut être recoupé
- par pièce

N° de com.	Finition	Largeur	Profondeur	Hauteur	Emballage
061635	chêne clair	600 mm	150 mm	49 mm	1
069436	frêne nordique	600 mm	150 mm	49 mm	1
069447	frêne noir	600 mm	150 mm	49 mm	1
061636	chêne clair	1200 mm	150 mm	49 mm	1
069437	frêne nordique	1200 mm	150 mm	49 mm	1
069448	frêne noir	1200 mm	150 mm	49 mm	1



Profil de remplissage LiniQ

- pour tiroirs Grass Scala avec profondeur 480 mm
- peut être recoupé
- par pièce

N° de com.	Finition	Largeur	Épaisseur	Hauteur	Emballage
061637	chêne clair	600 mm	7 mm	49 mm	1
069438	frêne nordique	600 mm	7 mm	49 mm	1
069256	frêne noir	600 mm	7 mm	49 mm	1
061638	chêne clair	1200 mm	7 mm	49 mm	1
069439	frêne nordique	1200 mm	7 mm	49 mm	1
069257	frêne noir	1200 mm	7 mm	49 mm	1

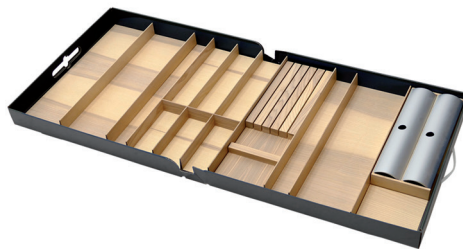

Coffret de présentation LiniQ

- le coffret contient:
- 1 kit range-couverts 1000-1200 mm
- 1 range-couteaux
- 1 dérouleur
- par pièce

N° de com.	Finition		Emballage
069449	chêne clair	-	1
069450	frêne nordique	-	1
069451	frêne noir	-	1

AMÉNAGEMENT DE CASSEROLLIERS FINELINE LINIQ



- adaptés pour les tiroirs Grass Vionaro, Blum Legrabox, Hettich Arcitech et Avantech



Casier LiniQ
- muni de 2 poignées

- par pièce

N° de com.	Finition	Largeur	Profondeur	Hauteur	Emballage
061645	chêne clair	236 mm	472 mm	120 mm	1
069433	frêne nordique	236 mm	472 mm	120 mm	1
069264	frêne noir	236 mm	472 mm	120 mm	1



Casier LiniQ
- muni de 2 poignées
- avec 2 casiers vous obtenez la même profondeur qu'un casier ci-dessus

- par pièce

N° de com.	Finition	Largeur	Profondeur	Hauteur	Emballage
061646	chêne clair	236 mm	236 mm	120 mm	1
069434	frêne nordique	236 mm	236 mm	120 mm	1
069265	frêne noir	236 mm	236 mm	120 mm	1



Séparateur LiniQ
- adaptés pour casiers

- par pièce

N° de com.	Finition	Largeur	Profondeur	Hauteur	Emballage
061621	anthracite	218 mm	99 mm	114 mm	1

**Porte-assiettes LiniQ**

- diamètre réglable de min. 23 cm à max. 28 cm

- par pièce

N° de com.	Finition	Largeur	Profondeur	Hauteur	Emballage
061648	chêne clair	340 mm	180 mm	191 mm	1
069435	frêne nordique	340 mm	180 mm	191 mm	1
069267	frêne noir	340 mm	180 mm	191 mm	1

DÉCOUPE POUR UN SIPHON

DÉCOUPE POUR UN SIPHON



Découpe pour un siphon

- profils aluminium pour la finition de la découpe du fond de tiroir

- par kit

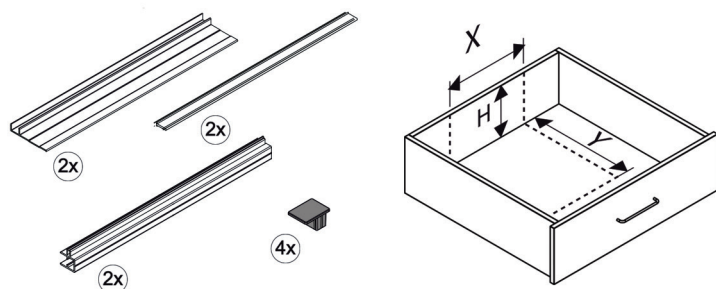

N° de com.	Finition	Mesure X	Mesure H	Mesure Y	Emballage
056547	aluminium	comme désiré	max. 223 mm	max. 454 mm	1 kit
056549	aluminium	comme désiré	max. 163 mm	max. 334 mm	1 kit
056548	noir mat anodisé	comme désiré	max. 163 mm	max. 334 mm	1 kit

ÉCLAIRAGES LED: SPOTS MESURE D'ENCASTREMENT 68 MM

DATE

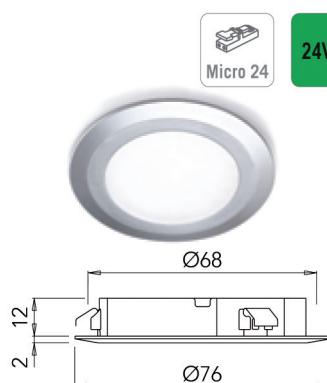

24Vdc

Spot à encastrer led type Date 2.0 Plus en 24V

- No Point Effect: pas de points Led visibles. Aussi éteint, la lentille du spot reste opaque.
- le spot peut être combiné avec l'anneau type SP ou l'anneau type OB

- diamètre d'encastrement: 68 mm
- profondeur d'encastrement: 12 mm
- avec câble d'alimentation de 200 cm + connecteur Micro24

- par pièce

- alimentation à commander séparément



N° de com.	Finition	Couleur de la lumière	Lux (à 50 cm)/ Lumen	Voltage	Watt	Emballage
048412	aluminium	blanc super chaud, 2700°K	350 lux/360 lm	24Vdc	3W	1
048413	noir	blanc super chaud, 2700°K	350 lux/360 lm	24Vdc	3W	1

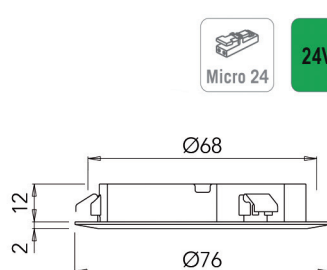

24Vdc

Kit 3 spots type Date 2.0 Plus en 24V

- No Point Effect: pas de points Led visibles. Aussi éteint, la lentille du spot reste opaque.
- le spot peut être combiné avec l'anneau type SP ou l'anneau type OB

- diamètre d'encastrement: 68 mm
- profondeur d'encastrement: 12 mm
- avec câble d'alimentation de 200 cm + connecteur Micro24

- alimentation 30W inclus

- par kit



N° de com.	Finition	Description	Couleur de la lumière	Lux (à 50 cm)/ lumen	Voltage	Watt	Emballage
048414	aluminium	kit 3 spots	blanc super chaud, 2700°K	350 lux/360 lm	24Vdc	3 x 3W	1 kit
048415	noir	kit 3 spots	blanc super chaud, 2700°K	350 lux/360 lm	24Vdc	3 x 3W	1 kit



24Vdc

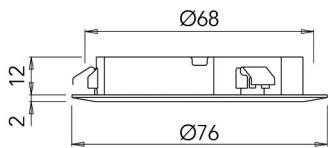

Kit 5 spots type Date 2.0 Plus en 24V

- No Point Effect: pas de points Led visibles. Aussi éteint, la lentille du spot reste opaque.
- le spot peut être combiné avec l'anneau type SP ou l'anneau type OB

- diamètre d'encastrement: 68 mm
- profondeur d'encastrement: 12 mm
- avec câble d'alimentation de 200 cm + connecteur Micro24

- alimentation 30W inclus

- par kit



N° de com.	Finition	Description	Couleur de la lumière	Lux (à 50 cm)/ lumen	Voltage	Watt	Emballage
048416	aluminium	kit 5 spots	blanc super chaud, 2700°K	350 lux/360 lm	24Vdc	5 x 3W	1 kit
048417	noir	kit 5 spots	blanc super chaud, 2700°K	350 lux/360 lm	24Vdc	5 x 3W	1 kit

ÉCLAIRAGES LED: SPOTS MESURE D'ENCASTREMENT 30 MM

PIXEL 24

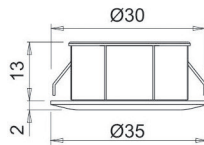

24Vdc

**Spot à encastrer Led type Pixel 24**

- diamètre d'encastrement: 30 mm
- profondeur d'encastrement: 13 mm
- avec câble d'alimentation de 200 cm + connecteur Micro24

- par pièce

- alimentation à commander séparément

N° de com.	Finition	Couleur de la lumière	Lux (à 50 cm)/ Lumen	Volt	Watt	Emballage
048423	nickelé	blanc super chaud, 2700°K	83 lm	24V	1W	1
048424	noir	blanc super chaud, 2700°K	83 lm	24V	1W	1

ÉCLAIRAGES LED POUR LA CUISINE

ÉCLAIRAGES LED POUR LA CUISINE: ARMOIRES HAUTES



Spot en applique led type Vega SDM avec interrupteur/dimmer

- spot à appliquer très mince (5 mm) avec interrupteur/dimmer
- comme spot indépendant ou comme spot maître
- avec câble d'alimentation de 200 cm + connecteur Micro24

- par pièce
- alimentation à commander séparément

N° de com.	Finition	Couleur de la lumière	Lux (à 50 cm)/ Lumen	Voltage	Watt	Emballage
048406	aluminium	blanc super chaud, 2700°K	450 lux/300 lm	24Vdc	5W	1
048407	noir	blanc super chaud, 2700°K	450 lux/300 lm	24Vdc	5W	1

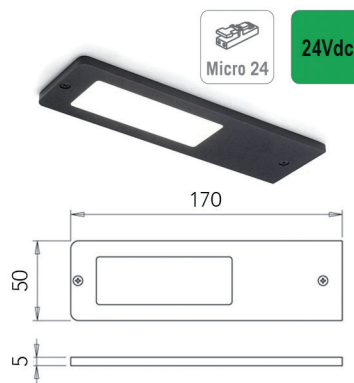

Spot en applique led type Vega sans interrupteur

- spot à appliquer très mince (5 mm)
- comme spot indépendant ou comme spot esclave après un spot maître
- avec câble d'alimentation de 200 cm + connecteur Micro24

- par pièce
- alimentation à commander séparément

N° de com.	Finition	Couleur de la lumière	Lux (à 50 cm)/ Lumen	Voltage	Watt	Emballage
048404	aluminium	blanc super chaud, 2700°K	450 lux/300 lm	24Vdc	5W	1
048405	noir	blanc super chaud, 2700°K	450 lux/300 lm	24Vdc	5W	1

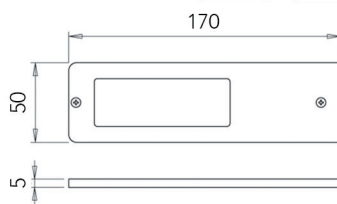

24Vdc

**Kit 3 spots type Vega sans interrupteur**

- spot à appliquer très mince (5 mm)
- avec câble d'alimentation de 200 cm + connecteur Micro24
- alimentation 30W inclus
- par kit

N° de com.	Finition	Description	Couleur de la lumière	Lux (à 50 cm)/ lumen	Voltage	Watt	Emballage
048408	aluminium	kit 3 spots	blanc super chaud, 2700°K	450 lux/300 lm	24Vdc	3 x 5W	1 kit
048409	noir	kit 3 spots	blanc super chaud, 2700°K	450 lux/300 lm	24Vdc	3 x 5W	1 kit

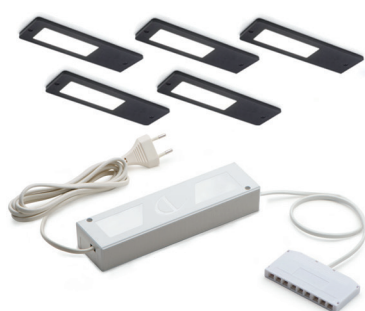

24Vdc

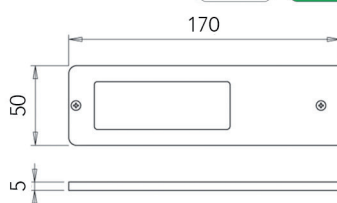
**Kit 5 spots type Vega sans interrupteur**

- spot à appliquer très mince (5 mm)
- avec câble d'alimentation de 200 cm + connecteur Micro24
- alimentation 60W inclus
- par kit

N° de com.	Finition	Description	Couleur de la lumière	Lux (à 50 cm)/ lumen	Voltage	Watt	Emballage
048410	aluminium	kit 5 spots	blanc super chaud, 2700°K	450 lux/300 lm	24Vdc	5 x 5W	1 kit
048411	noir	kit 5 spots	blanc super chaud, 2700°K	450 lux/300 lm	24Vdc	5 x 5W	1 kit

ÉCLAIRAGES LED POUR LA CUISINE: ARMOIRES BASSES

ÉCLAIRAGES LED POUR TIROIRS



24Vdc

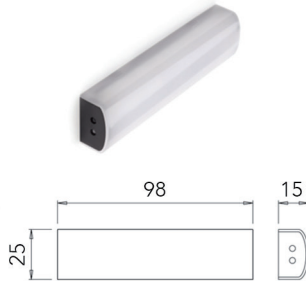

Éclairage led pour tiroirs Hiddi

- D-Motion : la couleur de la lumière peut être ajustée du blanc naturel (3900°K) au blanc super chaud (2700°K)
- avec capteur IR pour allumer et éteindre le luminaire
- peut être monté à gauche ou à droite sur le côté de l'armoire
- avec câble d'alimentation détachable de 200 cm + connecteur Micro24 et goulotte
- alimentation à commander séparément
- par pièce

N° de com.	Finition	Couleur de la lumière	Lux (à 50 cm)/ lumen	Voltage	Watt	Emballage
048418	-	2700°K-3900°K	390 lux/240 lm	24Vdc	3W	1



24Vdc



Éclairage pour tiroirs Baski SF

- le luminaire en aluminium est équipé d'un ressort latéral et se fixe sans vis entre les parois latérales de l'armoire d'une épaisseur de 16, 18 ou 19 mm
- avec câble d'alimentation de 200 cm + connecteur Micro24 et goulotte
- 600 mm: avec 1 détecteur IR
- 900 mm: avec 2 détecteurs IR
- convient aussi pour une armoire avec portes
- si le tiroir est laissé ouvert, la lumière s'éteint automatiquement
- par pièce
- alimentation à commander séparément

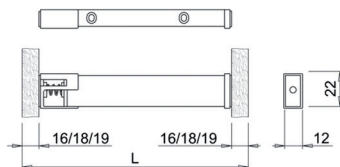
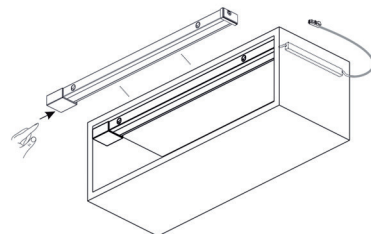

N° de com.	Finition	Pour armoire avec largeur	Couleur de la lumière	Lux (à 50 cm)/ Lumen	Voltage	Watt	Emballage
048419	noir mat	600 mm	blanc chaud, 3000°K	1050 lux/1080 lm	24Vdc	7,2W	1
048420	aluminium	600 mm	blanc chaud, 3000°K	1050 lux/1080 lm	24Vdc	7,2W	1
048421	noir mat	900 mm	blanc chaud, 3000°K	1050 lux/1080 lm	24Vdc	11,5W	1
048422	aluminium	900 mm	blanc chaud, 3000°K	1050 lux/1080 lm	24Vdc	11,5W	1

BANDES LED

BANDES LED TYPE FLEXYLED HE6B PW PRO (120 LEDS/MÈTRE)

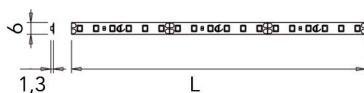

24Vdc

**Bande led type Flexyled HE6B PW Pro**

- 120 Leds/mètre, seulement 6 mm de largeur
- ruban adhésif double face 3M
- découpe possible tous les 6 Leds (=50 mm): marquage au dos
- avec câble d'alimentation de 200 cm présoudé + fiche Micro24

- par pièce

- alimentation à commander séparément

N° de com.	Finition	Longueur	Couleur de la lumière	Lux (à 50 cm)/ lumen	Voltage	Watt	Emballage
048400	transparent	1000 mm	blanc super chaud, 2700°K	900 lux/85 lm par W	24Vdc	9,6W	1
048401	transparent	2000 mm	blanc super chaud, 2700°K	900 lux/85 lm par W	24Vdc	19,2W	1
048402	transparent	2500 mm	blanc super chaud, 2700°K	900 lux/85 lm par W	24Vdc	24W	1
048403	transparent	3000 mm	blanc super chaud, 2700°K	900 lux/85 lm par W	24Vdc	28,8W	1

BANDES LED UHE6B PW

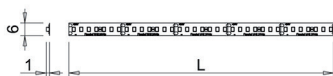

24Vdc

**Bandes led UHE6B PW**

- 280 Leds par mètre, seulement 6 mm de largeur
- No Dot Effect: éclairage homogène
- ruban adhésif double face 3M
- découpe possible tous les 25 mm: marquage au dos
- muni d'un câble d'alimentation de 200 cm présoudé et d'une fiche Micro24
- alimentation ou X-driver à commander séparément

- par pièce

N° de com.	Finition	Longueur	Couleur de la lumière	Lux (à 50 cm)/ lumen	Voltage	Watt	Emballage
048429	transparent	1000 mm	blanc super chaud, 2700°K	1000 lux/82 lm par W	24Vdc	10W	10
048430	transparent	2000 mm	blanc super chaud, 2700°K	1000 lux/82 lm par W	24Vdc	20W	10
048431	transparent	2500 mm	blanc super chaud, 2700°K	1000 lux/82 lm par W	24Vdc	25W	10
048432	transparent	3000 mm	blanc super chaud, 2700°K	1000 lux/82 lm par W	24Vdc	30W	10

PROFILS POUR BANDES LED

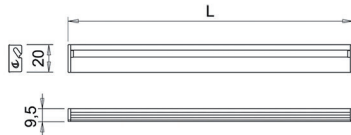
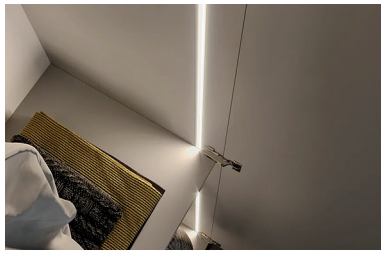

Profil en aluminium type Blade-In pour bandes Led

- profil à encastrer
- la bande led est inclinée à 20°, ce qui éclaire l'intérieur de l'armoire et n'éblouit pas
- avec ce profil le diffuseur est compris
- kit de 2 embouts à commander séparément
- profil par pièce (1 pièce = 3000 mm)
- pour les bandes Led HE6B et UHE6B

N° de com.	Finition	Description	Longueur	Emballage
048425	aluminium	Profil Blade-In avec diffuseur	3000 mm	10
048426	noir	Profil Blade-In avec diffuseur	3000 mm	10
048427	argent	kit de 2 embouts	-	20 kits
048428	noir	kit de 2 embouts	-	20 kits

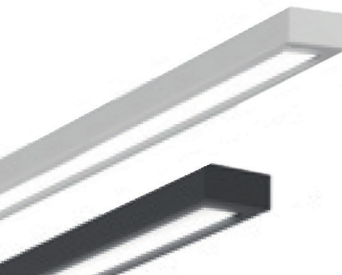

Profil en aluminium type Blade pour bandes led

- profil à appliquer
- la bande led est inclinée à 20°, ce qui éclaire l'intérieur de l'armoire et n'éblouit pas
- avec ce profil vous devez commander le diffuseur séparément
- kit de 2 embouts, et kit de 2 clips de fixation à commander séparément
- profil et diffuseur par pièce (1 pièce = 3000 mm)
- uniquement pour Flexyled HE6B et UHE6B

N° de com.	Finition	Description	Longueur	Emballage
048216	aluminium	profil à appliquer	3000 mm	20
048217	noir	profil à appliquer	3000 mm	20
048218	opale	diffuseur opaque	3000 mm	20
048220	aluminium	kit de 2 embouts	-	20 kits
048221	noir	kit de 2 embouts	-	20 kits
048219	-	kit de 2 clips de fixation	-	20 kits

ÉCLAIRAGES LED POUR DRESSING

ÉCLAIRAGES LED POUR DRESSING

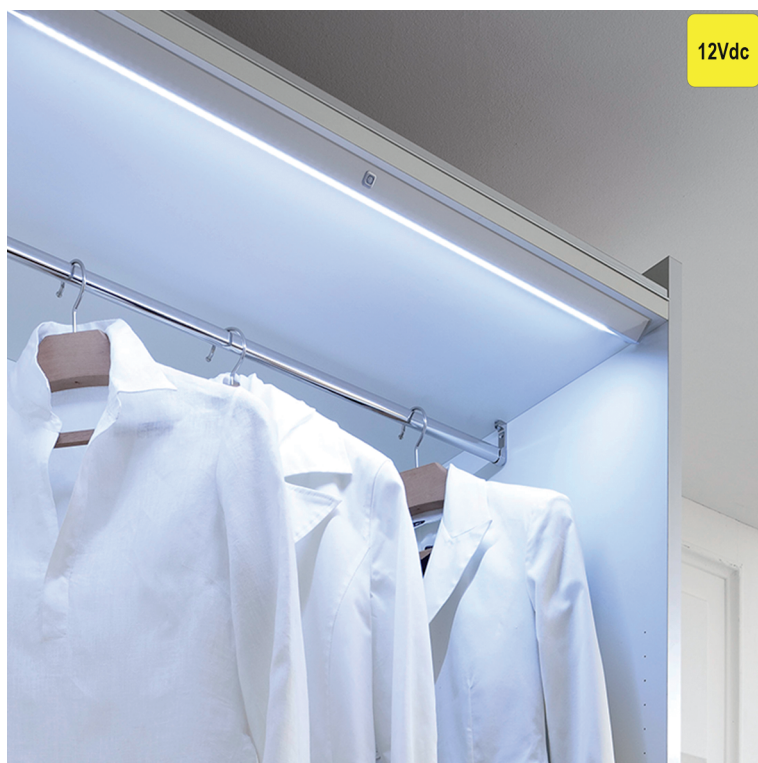

12Vdc

Armature en applique Led type Perth Kit + alimentation

- avec alimentation + connecteur
 - muni d'un détecteur de mouvement
 (la lumière s'éteindra après 15 secondes sans détection de mouvement)

- avec câble d'alimentation de 300 cm + connecteur
 - alimentation avec câble de 200 cm
 - connecteur avec câble de 50 cm

- par pièce

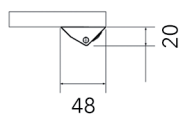
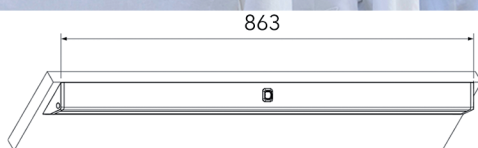

N° de com.	Finition	Longueur	Couleur de la lumière	Lux (à 50 cm)/ lumen	Voltage	Watt	Emballage
048300	aluminium	563 mm	blanc naturel, 4000°K	340 lux/280 lm	12 Vdc	5,6W	1
048301	aluminium	863 mm	blanc naturel, 4000°K	340 lux/470 lm	12 Vdc	9,4W	1

ÉCLAIRAGES LED RECHARGEABLE

ÉCLAIRAGES LED RECHARGEABLE

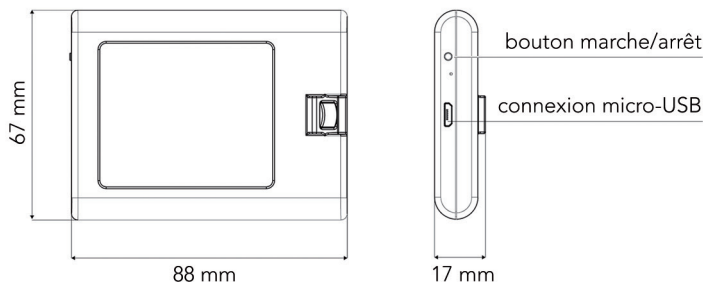
**Spot en applique rechargeable led
type Smart Mini**

- spot rechargeable avec support magnétique
- support à visser (vis inclus)
- muni d'un détecteur de mouvement (la lumière s'éteindra après 30 sec. sans détection de mouvement)
- rechargeable avec un câble micro-USB

- par pièce

N° de com.	Finition	Couleur de la lumière	Lux (à 50 cm)/Lumen	Watt	Emballage
048302	noir	blanc naturel, 4000°K	35 lux/24 lumen	0,4W	10

ALIMENTATIONS LED

ALIMENTATIONS LED 12VDC

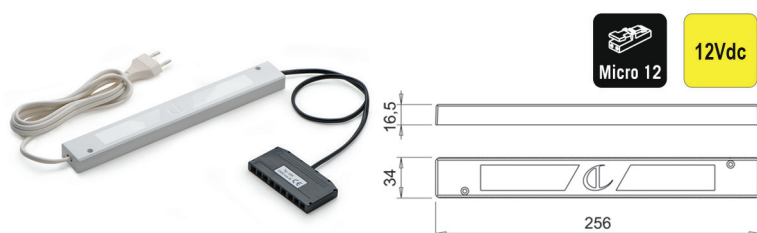

12Vdc

Alimentation 30W type D-Power 30/12R

- pour éclairages Led 12Vdc
- avec câble d'alimentation de 200 cm
- avec distributeur Micro12 pour maximum 9 connections
- distributeur avec câble de 50 cm

- par pièce

N° de com.	Finition	Input	Output	Watt	Emballage
048281	blanc	220-240Vac	12Vdc	30W	1

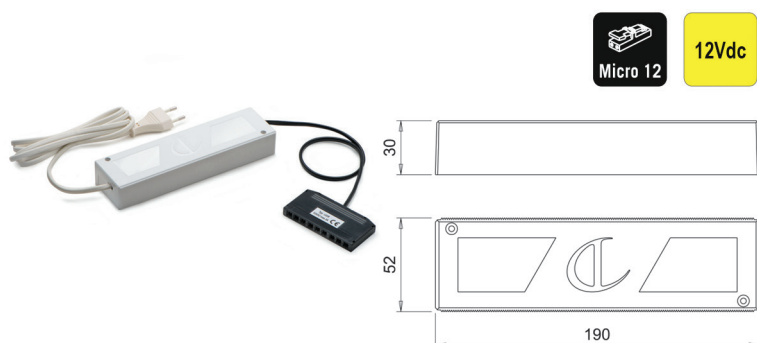

12Vdc

Alimentation 60W type D-Power 60/12R

- pour éclairages Led 12Vdc
- avec câble d'alimentation de 200 cm
- avec distributeur Micro12 pour maximum 9 connections
- distributeur avec câble de 50 cm

- par pièce

N° de com.	Finition	Input	Output	Watt	Emballage
048282	blanc	220-240Vac	12Vdc	60W	1

ALIMENTATIONS LED 24VDC

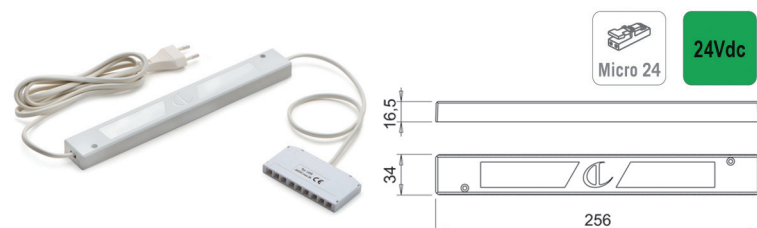

24Vdc

Alimentation 30W type D-Power 30/24D

- pour éclairages Led 24Vdc
- avec câble d'alimentation de 200 cm
- avec distributeur Micro24 pour maximum 9 connections
- distributeur avec câble de 50 cm

- par pièce

N° de com.	Finition	Input	Output	Watt	Emballage
048283	blanc	220-240Vac	24Vdc	30W	1

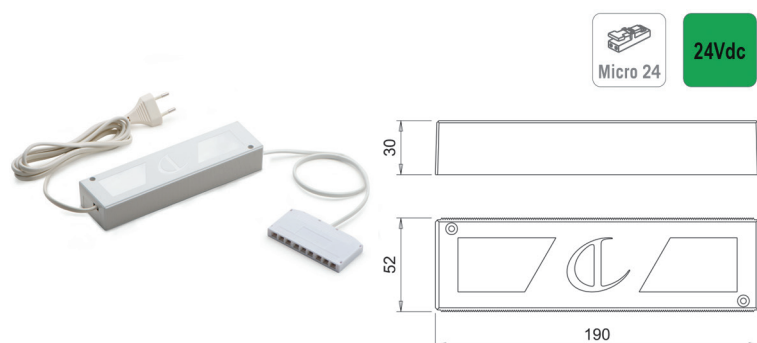

24Vdc

Alimentation 60W type D-Power 60/24D

- pour éclairages Led 24Vdc
- avec câble d'alimentation de 200 cm
- avec distributeur Micro24 pour maximum 9 connections
- distributeur avec câble de 50 cm

- par pièce

N° de com.	Finition	Input	Output	Watt	Emballage
048284	blanc	220-240Vac	24Vdc	60W	1

X-DRIVERS LED

X-DRIVER

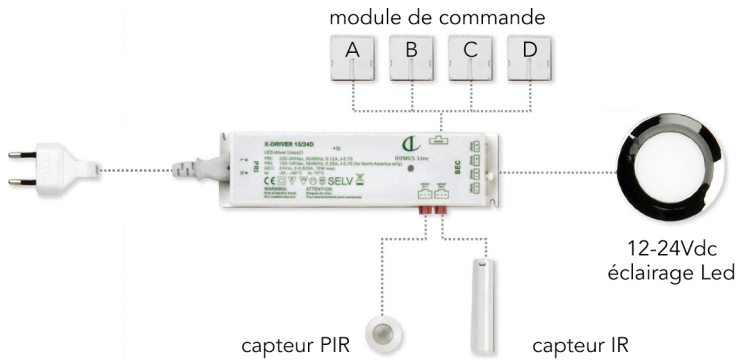

Le nouveau X-driver est un appareil tout-en-un. Le X-driver peut être utilisé comme une simple alimentation sans module de commande pour alimenter un ou plusieurs éclairages LED.

En utilisant un module de commande inséré dans le driver, deux capteurs infrarouges et/ou de mouvement peuvent être connectés au X-driver.

Selon le type de module de commande, le X-driver peut être piloté par une télécommande ou par un Smartphone via Bluetooth.

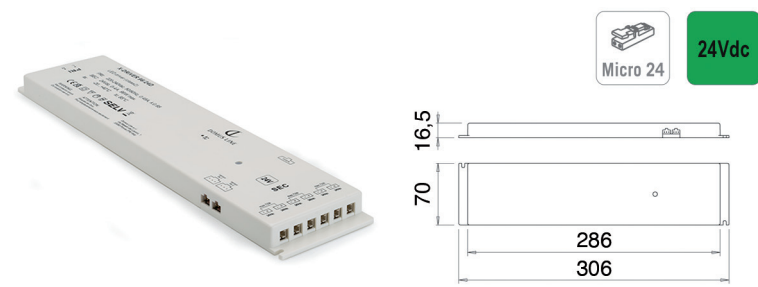

X-driver 96/24D

- pour éclairages Led 24Vdc
- raccordement direct de maximum 6 spots (pas besoin de distributeur)
- raccordement direct de 2 capteurs infrarouge et/ou détecteurs de mouvement
- 1 port pour module de commande
- ne convient pas pour RGB et TW (tunable white)
- câble d'alimentation à commander séparément
- par pièce

N° de com.	Finition	Input	Output	Watt	Emballage
048433	blanc	110-240Vac	24Vdc	96W	1

INTERRUPTEURS POUR X-DRIVER

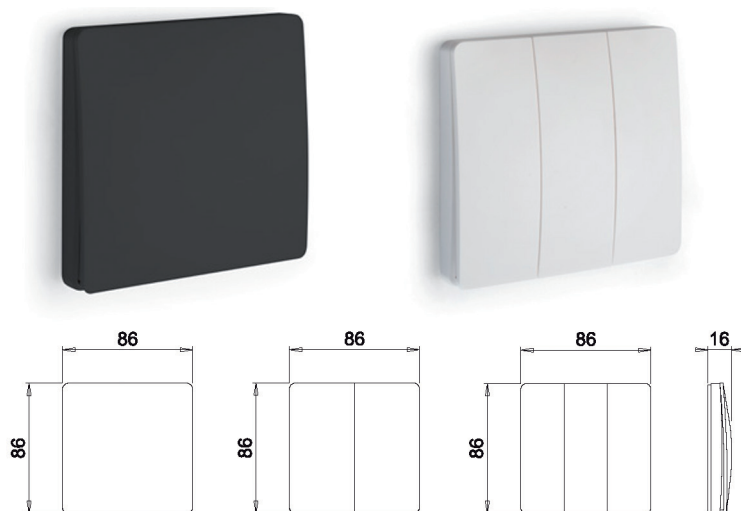
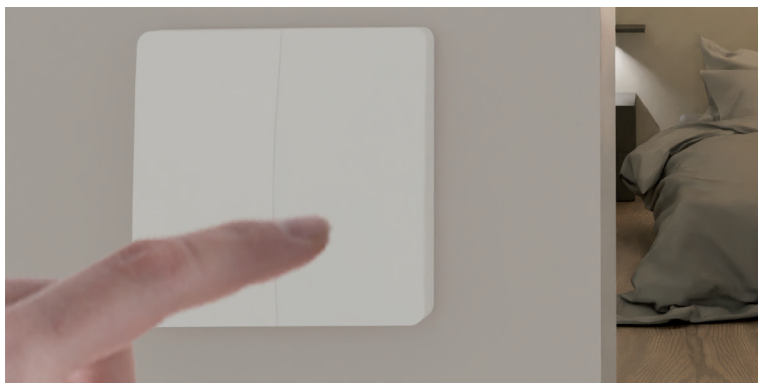
**Interrupteur type Kiny pour X-driver**

- Kiny est sans fil et fonctionne sur sa propre énergie : le bouton fonctionne sans alimentation électrique ni batterie en utilisant l'énergie cinétique générée par la pression du bouton qui envoie un signal RF au module de commande intégré dans le X-driver.
- fonctions: allumé, éteint et variateur
- portée: max. 25 mètres
- disponible en 1, 2 ou 3 canaux
- l'X-driver doit être muni d'un module de commande type 5 (n° de com. 048457)

- par pièce

N° de com.	Finition	Type	Emballage
048451	blanc	Kiny 1: 1 canal	20
048452	noir	Kiny 1: 1 canal	20
048453	blanc	Kiny 2: 2 canaux	20
048454	noir	Kiny 2: 2 canaux	20
048455	blanc	Kiny 3: 3 canaux	20
048456	noir	Kiny 3: 3 canaux	20

**Module de commande type 5 pour X-driver**

- le module de commande est inséré dans le port du X-driver
- pour le raccordement d'un interrupteur Kiny

- par pièce

N° de com.	Finition	Description	Emballage
048457	blanc	type 5	1

ACCESSOIRES LED

ACCESSOIRES LED POUR MONTAGE AVANT L'ALIMENTATION

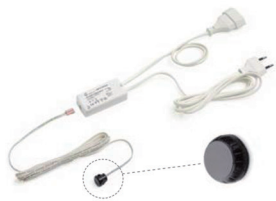

230V

Interrupteur sans contact type Simply R1

- interrupteur sans contact
- bougez votre main devant le capteur pour allumer ou éteindre
- capteur sans rosace
- diamètre de pose: 13 mm
- avec câble d'alimentation de 200 cm
- distance de détection: 0,5 jusqu'à 6 cm

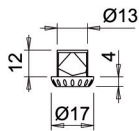
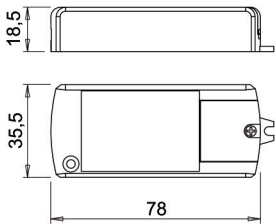

- par pièce

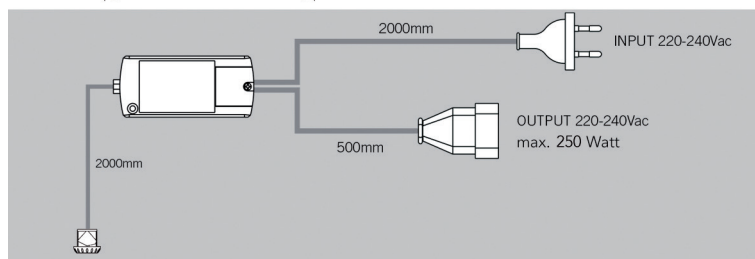

N° de com.	Finition	Input	Output	Load	Emballage
040785	noir	220-240Vac	220-240Vac	250W	1

ACCESSOIRES LED POUR MONTAGE APRÈS L'ALIMENTATION

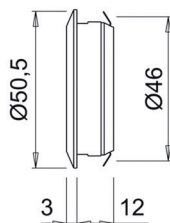
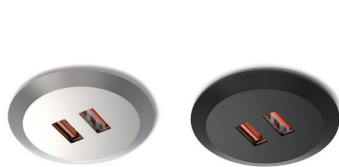

24Vdc

Chargeur USB à encastrer type Subby

- 2 connexions USB: 2 x 5V 2A ou 1 x 5V 4A
- reconnaissance automatique pour une charge rapide (dépendant du type de smartphone)
- avec câble d'alimentation de 180 cm + connecteur Micro24
- connectable aux alimentations led 24Vdc avec connecteur Micro24
- peut être combiné avec l'éclairage led si le nombre de Watt de l'alimentation led le permet
- la fonction de charge prend 20W

- par pièce

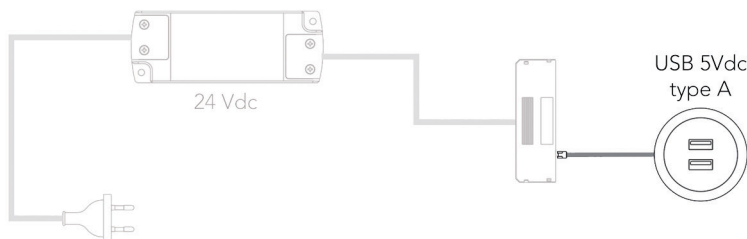

N° de com.	Finition	Input	Output	Watt	Emballage
048285	argent	24Vdc	5Vdc	20W	1
048286	noir	24Vdc	5Vdc	20W	1

**Anneau pour chargeur USB type Subby**

- pour le montage en applique du chargeur USB type Subby
- vis de montage inclus
- chargeur USB type Subby à commander séparément

- par pièce

N° de com.	Finition		Emballage
048287	argent	-	1
048288	noir	-	1

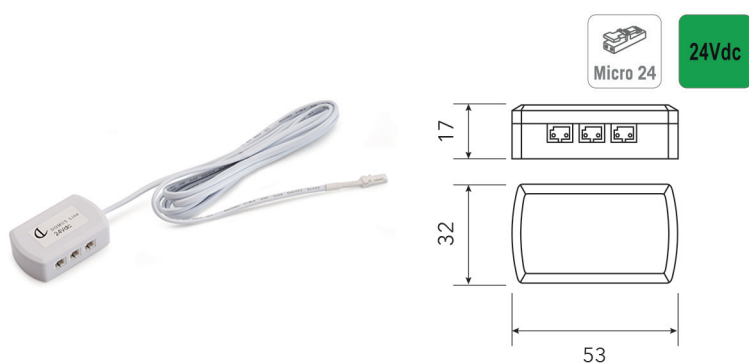
CÂBLES POUR ÉCLAIRAGES LED**Câble avec distributeur 6 x Micro24**

- câble avec distributeur Micro24 pour maximum 6 connections
- pour éclairages led 24V avec connection Micro24

- par pièce

N° de com.	Finition	Longueur	Watt	Emballage
041592	blanc	2000 mm	max. 72W	20

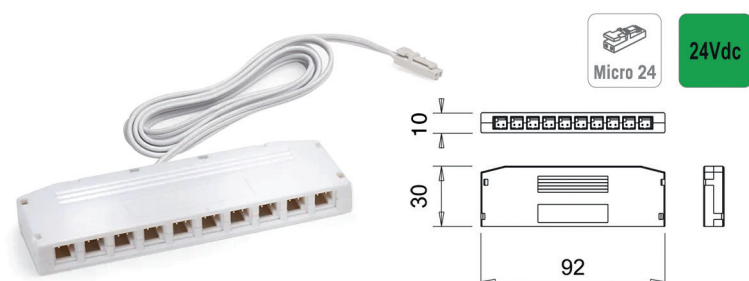
**Câble avec distributeur 10 x Micro24**

- câble avec distributeur Micro24 pour maximum 10 connections
- pour éclairages led 24V avec connection Micro24

- par pièce

N° de com.	Finition	Longueur	Watt	Emballage
041633	blanc	2000 mm	max. 72W	20

PRISES À ENCASTRER

PRISES À ENCASTRER KAPSA XXS

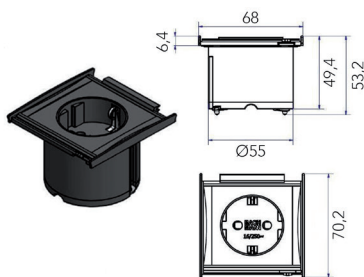

Prise à encastrer type Kapsa XXS

- bloc de prises avec 1 prise
- avec câble d'alimentation de 2 mètres
- profondeur de montage: 45 mm
- volet à commander séparément
- par pièce

N° de com.	Finition	Description	Diamètre d'encastrement	Emballage
022418	noir	franco/belge	56 mm	1
022419	noir	Schuko	56 mm	1

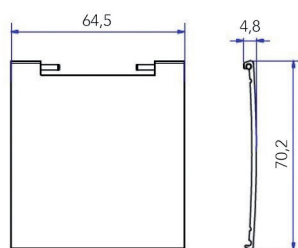

Volet pour prise à encastrer type Kapsa XXS

- par pièce

N° de com.	Finition	Couleur	Emballage
022417	aluminium	inox look	1
022601	aluminium	noir	1

SYSTÈMES DE PIÈTEMENTS ÉLECTRIQUE

SYSTÈMES DE PIÈTEMENTS ÉLECTRIQUE E-CORNER FLEX TQD

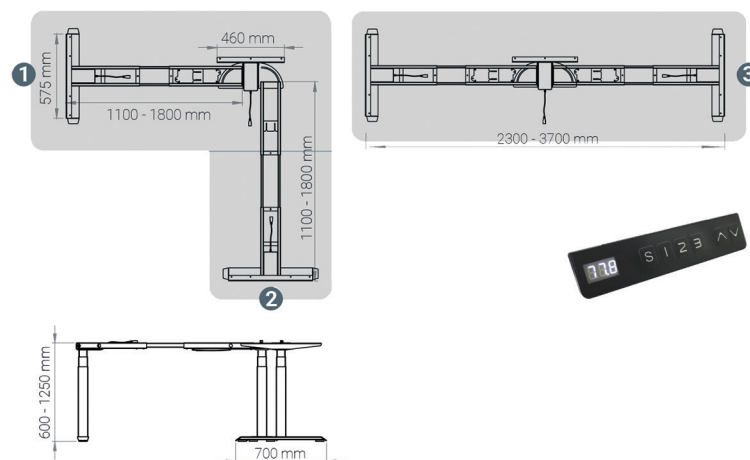

Système de piètement électrique type E-corner Flex TQD

- système de piètement électrique à 3 éléments coulissants, réglable en hauteur
- le piètement peut être réglé en continu dans un angle de 90° à 180°
- avec protection anti-collision
- 3 moteurs inclus, vitesse 30 mm/s
- Commande avec 3 hauteurs programmables inclus. La commande est équipée d'un port USB A (10W) pour charger un smartphone.
- Livré sans plan de travail.
- Dimensions minimum et maximum du plan total:
 - voir dessin 1: min. 600 x 1500 mm, max. 1000 x 2200 mm
 - voir dessin 2: min. 600 x 1400 mm, max. 1000 x 2100 mm
 - voir dessin 3: min. 600 x 2300 mm, max. 1000 x 4000 mm
- par pièce

N° de com.	Finition	Charge dynamique	Charge statique	Hauteur réglable	Largeur réglable	Emballage
014037	blanc (RAL9016)	160 kg	180 kg	600-1250 mm	1100-1800 mm	1
014035	argent (RAL9006)	160 kg	180 kg	600-1250 mm	1100-1800 mm	1
014036	noir (RAL9005)	160 kg	180 kg	600-1250 mm	1100-1800 mm	1

ACCESSOIRES POUR SYSTÈMES DE PIÈTEMENTS ÉLECTRIQUE

EXTENSION POUR SYSTÈME DE PIÈTEMENT ÉLECTRIQUE E-MORE

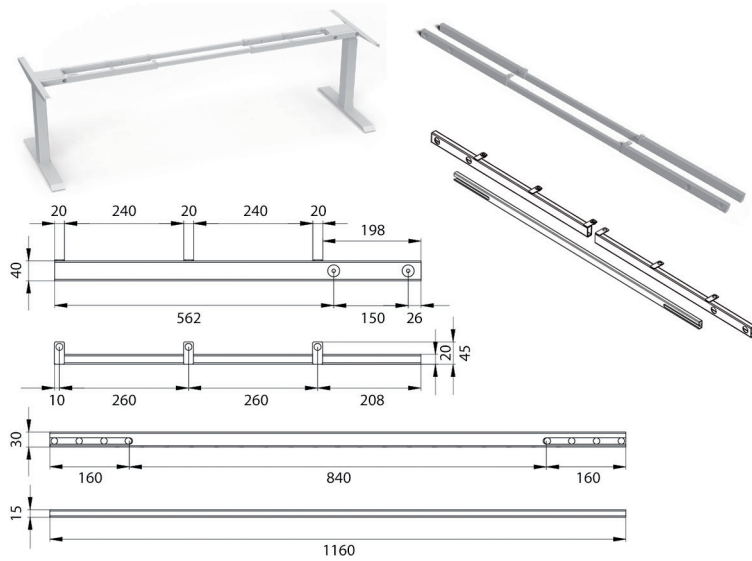

Extension E-more Plus LW

- pour prolonger le système de piètement E-more de 1800 à 2400 mm
- pas compatible avec E-corner Flex TQD
- par kit

N° de com.	Finition	-	Emballage
014040	blanc (RAL9010)	-	1 kit
014038	argent (RAL9006)	-	1 kit
014039	noir (RAL9017)	-	1 kit

GOULOTTE POUR SYSTÈME DE PIÈTEMENT ÉLECTRIQUE E-MORE

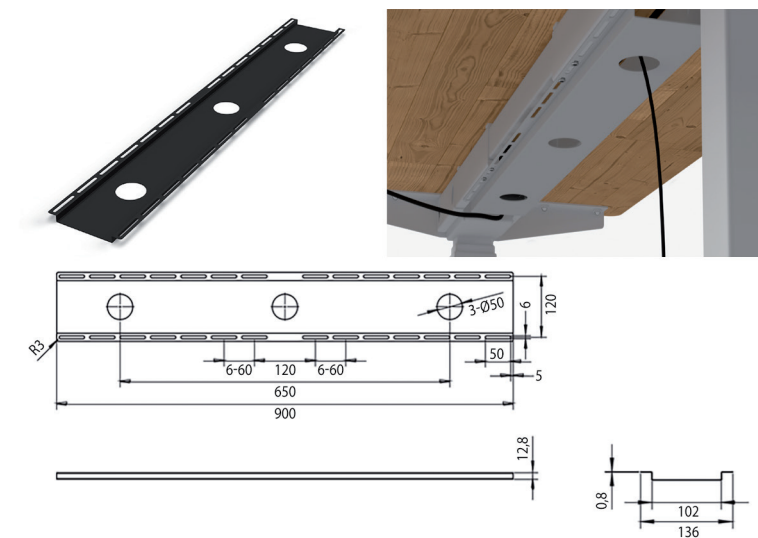

Goulotte Boxit E-More W

- adaptable sur le système de piètement E-more
- pas compatible avec E-corner Flex TQD
- par pièce

N° de com.	Finition	Longueur	Largeur	Hauteur	Emballage
014043	blanc (RAL9010)	900 mm	120 mm	12,8 mm	1
014041	argent (RAL9006)	900 mm	120 mm	12,8 mm	1
014042	noir (RAL9017)	900 mm	120 mm	12,8 mm	1

TIROIR POUR BUREAU

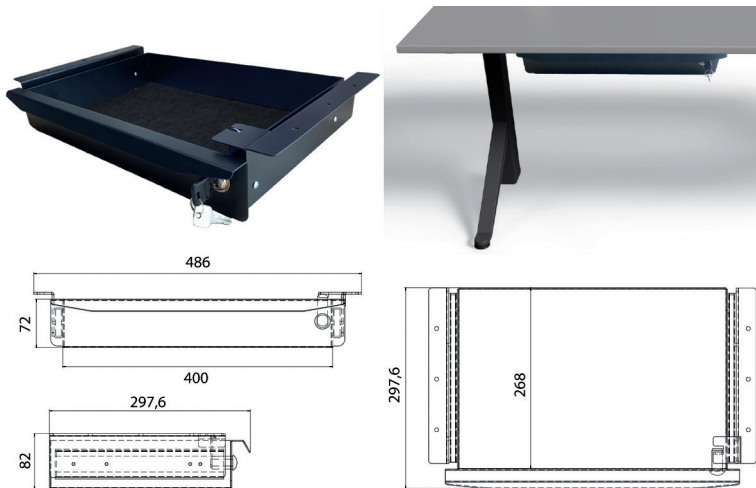

Tiroir pour bureau Storit

- tiroir avec glissières à sortie totale
- montage aisé directement sous le plan de bureau
- équipé d'une serrure
- tapis en feutre anthracite inclus

- par pièce

N° de com.	Finition	Largeur	Profondeur	Hauteur	Emballage
014049	blanc	400 mm	297,6 mm	72 mm	1
014047	argent	400 mm	297,6 mm	72 mm	1
014048	noir	400 mm	297,6 mm	72 mm	1

GUIDE-CÂBLE

GUIDE-CÂBLE



Exigences d'installation:

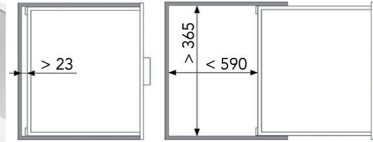

Guide-câble Wing sans prise

- pour installer les branchements et connexions électriques nécessaires dans un tiroir
- garantit un acheminement sûr des câbles derrière le tiroir, sans risque de pincement ou d'endommagement
- peut être monté à gauche ou à droite
- avec 2 adaptateurs pour le montage au dos en bois ou au dos en métal
- sans prise

- par pièce

N° de com.	Finition	Description	Emballage
022708	noir	sans prise	1



Exigences d'installation:

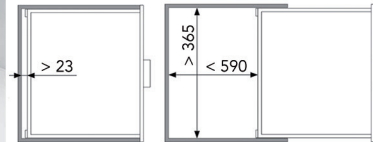

Guide-câble Wing avec prise et chargeur USB double

- pour installer les branchements et connexions électriques nécessaires dans un tiroir
- garantit un acheminement sûr des câbles derrière le tiroir, sans risque de pincement ou d'endommagement
- peut être monté à gauche ou à droite
- avec 2 adaptateurs pour le montage au dos en bois ou au dos en métal
- avec prise (franco/belge ou Schuko) et chargeur USB double type A + C (5V/2,1A)

- par pièce

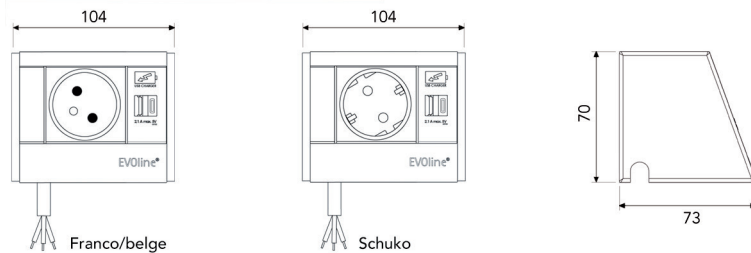

N° de com.	Finition	Description	Emballage
022709	noir	avec prise franco/belge + 2 chargeurs USB type A + C (5V/2,1A)	1
022710	noir	avec prise Schuko + 2 chargeurs USB type A + C (5V/2,1A)	1

CONERO

TIROIR CONERO AVEC HAUTEUR 72 MM

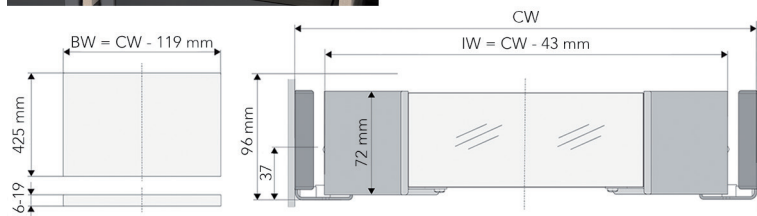

CW: largeur intérieure armoire
 IW : largeur intérieure tiroir
 BW: largeur fond de tiroir

**Kit tiroir hauteur 72 mm**

- le kit se compose de:
 - 1 x paire de côtés (gauche/droite)
 - 1 x paire de caches (gauche/droite)
 - 1 x kit de fixations de face
 - 1 x kit de supports arrière
 - 1 x kit de fixations
- adaptable sur le glissière KB-CX (n° de com. 069475)

- information de couleur:
 - or: +/- bronze claire C-31
 - noir: +/- RAL 7021

- par kit

N° de com.	Finition	Longueur nominale	Profondeur d'encastrement	Emballage
069461	or	450 mm	475 mm	5 kits
069460	noir	450 mm	475 mm	5 kits

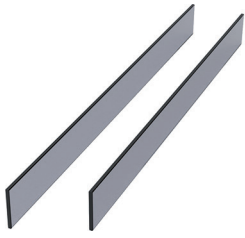

Face et arrière en verre du tiroir

- le kit se compose de:
 - 1 x face
 - 1 x arrière
- verre ESG float 6 mm (verre de sécurité)
- La largeur de l'armoire est indicative.
La largeur intérieure de l'armoire (CW) est déterminante.

- par kit

N° de com.	Finition	Largeur de l'armoire	Largeur intérieure armoire (CW)	Face (L x P x H)	Arrière (L x P x H)	Emballage
069462	verre ESG float gris	400 mm	334-394 mm	263 x 6 x 61 mm	217 x 6 x 61 mm	5 kits
069463	verre ESG float gris	450 mm	384-444 mm	313 x 6 x 61 mm	263 x 6 x 61 mm	5 kits
069464	verre ESG float gris	500 mm	434-494 mm	363 x 6 x 61 mm	313 x 6 x 61 mm	5 kits
069465	verre ESG float gris	550 mm	484-544 mm	413 x 6 x 61 mm	363 x 6 x 61 mm	5 kits
069466	verre ESG float gris	600 mm	534-594 mm	463 x 6 x 61 mm	413 x 6 x 61 mm	5 kits
069467	verre ESG float gris	700 mm	610-670 mm	593 x 6 x 61 mm	493 x 6 x 61 mm	5 kits
069468	verre ESG float gris	750 mm	660-720 mm	589 x 6 x 61 mm	539 x 6 x 61 mm	5 kits
069469	verre ESG float gris	800 mm	710-770 mm	639 x 6 x 61 mm	589 x 6 x 61 mm	5 kits
069470	verre ESG float gris	850 mm	760-820 mm	689 x 6 x 61 mm	639 x 6 x 61 mm	5 kits
069471	verre ESG float gris	900 mm	810-870 mm	739 x 6 x 61 mm	689 x 6 x 61 mm	5 kits
069472	verre ESG float gris	950 mm	960-920 mm	789 x 6 x 61 mm	739 x 6 x 61 mm	5 kits
069473	verre ESG float gris	1000 mm	910-970 mm	839 x 6 x 61 mm	789 x 6 x 61 mm	5 kits
069474	verre ESG float gris	1050 mm	960-1020 mm	889 x 6 x 61 mm	839 x 6 x 61 mm	5 kits



Glissière à sortie totale KB-CX

- amortie
- charge: 35 kg
- par paire (gauche/droite)

N° de com.	Finition	Longueur nominale	Profondeur d'encastrement	Emballage
069475	zingué	450 mm	475 mm	10 pr



Distancier

- ajoute 25 mm
- par pièce

N° de com.	Finition	Longueur nominale	Profondeur d'encastrement	L x P x H	Emballage
069476	noir	450 mm	475 mm	25 x 453 x 69 mm	10

TIROIR CONERO AVEC HAUTEUR 168 MM

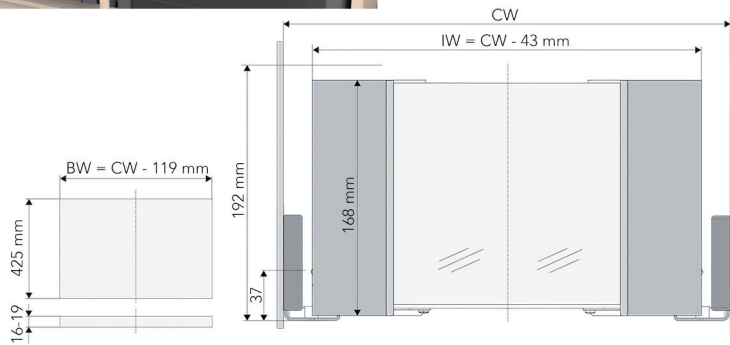
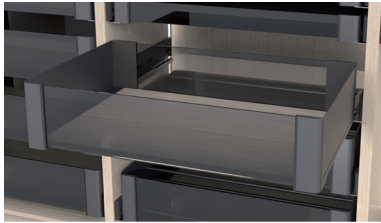

CW: largeur intérieure armoire
 IW : largeur intérieure tiroir
 BW: largeur fond de tiroir

**Kit tiroir hauteur 168 mm**

- le kit se compose de:
 - 1 x paire de côtés (gauche/droite)
 - 1 x paire de caches (gauche/droite)
 - 1 x kit de fixations de face
 - 1 x kit de supports arrière
 - 1 x kit de fixations
- adaptable sur le glissière KB-CX (n° de com. 069475)
- information de couleur:
 - or: +/- bronze claire C-31
 - noir: +/- RAL 7021
- par kit

N° de com.	Finition	Longueur nominale	Profondeur d'encastrement	Emballage
069478	or	450 mm	475 mm	5 kits
069477	noir	450 mm	475 mm	5 kits

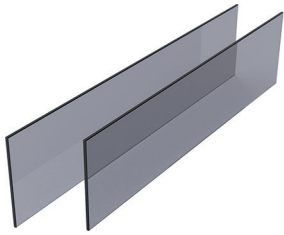

Face et arrière en verre du tiroir

- le kit se compose de:
 - 1 x face
 - 1 x arrière
- verre ESG float 6 mm (verre de sécurité)
- La largeur de l'armoire est indicative.
La largeur intérieure de l'armoire (CW) est déterminante.

- par kit

N° de com.	Finition	Largeur de l'armoire	Largeur intérieure armoire (CW)	Face (L x P x H)	Arrière (L x P x H)	Emballage
069479	verre ESG float gris	400 mm	334-394 mm	263 x 6 x 157 mm	217 x 6 x 157 mm	5 kits
069480	verre ESG float gris	450 mm	384-444 mm	313 x 6 x 157 mm	263 x 6 x 157 mm	5 kits
069481	verre ESG float gris	500 mm	434-494 mm	363 x 6 x 157 mm	313 x 6 x 157 mm	5 kits
069482	verre ESG float gris	550 mm	484-544 mm	413 x 6 x 157 mm	363 x 6 x 157 mm	5 kits
069483	verre ESG float gris	600 mm	534-594 mm	463 x 6 x 157 mm	413 x 6 x 157 mm	5 kits
069484	verre ESG float gris	700 mm	610-670 mm	539 x 6 x 157 mm	493 x 6 x 157 mm	5 kits
069485	verre ESG float gris	750 mm	660-720 mm	589 x 6 x 157 mm	539 x 6 x 157 mm	5 kits
069486	verre ESG float gris	800 mm	710-770 mm	639 x 6 x 157 mm	589 x 6 x 157 mm	5 kits
069487	verre ESG float gris	850 mm	760-820 mm	689 x 6 x 157 mm	639 x 6 x 157 mm	5 kits
069488	verre ESG float gris	900 mm	810-870 mm	739 x 6 x 157 mm	689 x 6 x 157 mm	5 kits
069489	verre ESG float gris	950 mm	860-920 mm	789 x 6 x 157 mm	739 x 6 x 157 mm	5 kits
069490	verre ESG float gris	1000 mm	910-970 mm	839 x 6 x 157 mm	789 x 6 x 157 mm	5 kits
069491	verre ESG float gris	1050 mm	960-1020 mm	889 x 6 x 157 mm	839 x 6 x 157 mm	5 kits



Glissière à sortie totale KB-CX

- amortie
- charge: 35 kg
- par paire (gauche/droite)

N° de com.	Finition	Longueur nominale	Profondeur d'encastrement	Emballage
069475	zingué	450 mm	475 mm	10 pr



Distanceur

- ajoute 25 mm
- par pièce

N° de com.	Finition	Longueur nominale	Profondeur d'encastrement	L x P x H	Emballage
069476	noir	450 mm	475 mm	25 x 453 x 69 mm	10

TAPIS ET PLATEAUX CONERO FLOCK

Nombre de plateaux recommandé:

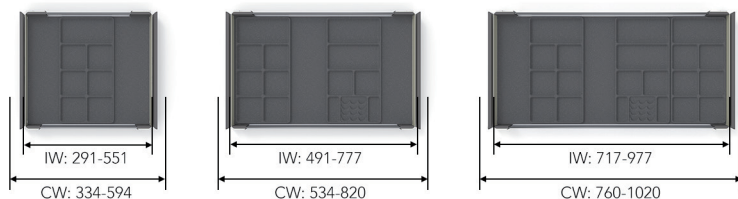

IW : largeur intérieure tiroir
 CW: largeur intérieure armoire

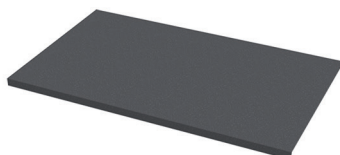
**Tapis Flock**

- floqué gris foncé: +/- RAL7817
- à poser sur le fond du tiroir
- peut être coupé sur mesure
- par pièce

N° de com.	Finition	L x P x H	Largeur intérieure armoire max.	Profondeur d'encastrement	Emballage
069492	gris foncé	715 x 425 x 20 mm	762 mm	475 mm	5
069493	gris foncé	973 x 425 x 20 mm	1020 mm	475 mm	5

**Plateau à bijoux Flock**

- floqué gris foncé: +/- RAL7817
- par pièce

N° de com.	Finition	L x P x H	Profondeur d'encastrement	Emballage
069494	gris foncé	223 x 425 x 14 mm	475 mm	6

**Plateau pour ceintures et cravattes Flock**

- floqué gris foncé: +/- RAL7817
- par pièce

N° de com.	Finition	L x P x H	Profondeur d'encastrement	Emballage
069495	gris foncé	223 x 425 x 14 mm	475 mm	6

PORTE-CHAUSSURES CONERO

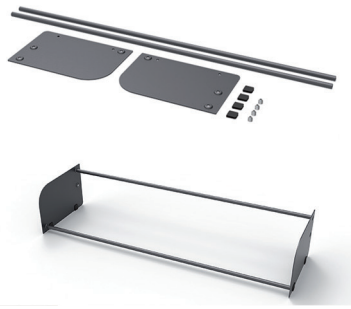

Porte-chaussures

- le kit se compose de:
 - 2 x côtés
 - 2 x tubes (peuvent être coupés sur mesure)
- à poser dans un tiroir avec hauteur 168 mm
- pour remplir le tiroir complètement, vous avez besoin de 2 kits
- peut également être utilisé en pose libre
- convient à partir de la pointure 35

N° de com.	Finition	L x P x H	Largeur intérieure armoire maximum	Emballage
069497	or	715 x 211 x 142 mm	762 mm	2 kits
069499	or	973 x 211 x 142 mm	1020 mm	2 kits
069496	noir	715 x 211 x 142 mm	762 mm	2 kits
069498	noir	973 x 211 x 142 mm	1020 mm	2 kits

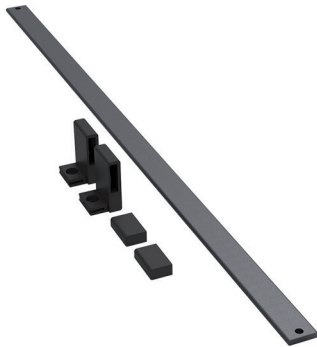

Rehausse pour tablette à chaussures

- le kit se compose de:
 - 1 rehausse
 - 2 supports
 - peut être coupé sur mesure
 - à fixer sur une tablette en bois
- par kit

N° de com.	Finition	L x P x H	Largeur intérieure armoire maximum	Emballage
069503	or	582 x 24 x 38 mm	582 mm	20 kits
069502	noir	582 x 24 x 38 mm	582 mm	20 kits



Rehausse pour tablette à chaussures

- le kit se compose de:
 - 2 rehausse
 - 3 supports
 - peut être coupé sur mesure
 - à fixer sur une tablette en bois
- par kit

N° de com.	Finition	L x P x H	Largeur intérieure armoire maximum	Emballage
069501	or	1114 x 24 x 38 mm	1114 mm	20 kits
069500	noir	1114 x 24 x 38 mm	1114 mm	20 kits

ÉLÉMENT EXTRACTIBLE MULTIFONCTIONNEL CONERO

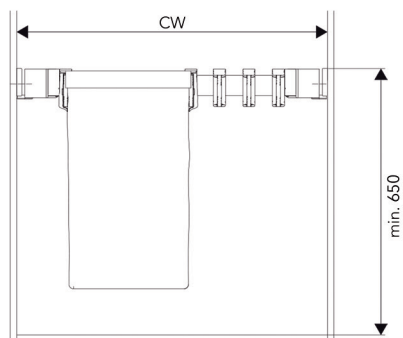

Élément extractible multifonctionnel

- le kit se compose de:
 - 1 x paire de côtés (gauche/droite)
 - 1 x paire de caches (gauche/droite)
 - 1 x kit de fixations de face
 - 1 traverse
 - 1 x kit de fixations traverse
 - 1 x kit de fixations
- pour profondeur d'encastrement 475 mm
- adaptable sur le glissière KB-CX (n° de com. 069475)
- porte-pantalons et/ou sacs à linge à commander séparément
- La largeur de l'armoire est indicative. La largeur intérieure de l'armoire (CW) est déterminante.
- information couleur:
 - or: +/- bronze claire C-31
 - noir: +/- RAL 7021
- par kit

N° de com.	Finition	Largeur de l'armoire	Largeur intérieure armoire (CW)	Pour nombre de porte-pantalons	Pour nombre de sacs à linge étroit	Pour nombre de sacs à linge large	Emballage
069505	or	500 mm	434-494 mm	5	1	-	1 kit
069507	or	550 mm	484-544 mm	6	1	-	1 kit
069509	or	600 mm	534-594 mm	7	-	1	1 kit
069511	or	700 mm	610-670 mm	7	2	-	1 kit
069513	or	750 mm	660-720 mm	10	2	-	1 kit
069515	or	800 mm	710-770 mm	10	1	1	1 kit
069517	or	850 mm	760-820 mm	11	1	1	1 kit
069519	or	900 mm	810-870 mm	11	3	-	1 kit
069521	or	950 mm	860-920 mm	12	3	-	1 kit
069523	or	1000 mm	910-970 mm	13	2	1	1 kit
069525	or	1050 mm	960-1020 mm	14	2	1	1 kit
069504	noir	500 mm	434-494 mm	5	1	-	1 kit
069506	noir	550 mm	484-544 mm	6	1	-	1 kit
069508	noir	600 mm	534-594 mm	7	-	1	1 kit
069510	noir	700 mm	610-670 mm	7	2	-	1 kit
069512	noir	750 mm	660-720 mm	10	2	-	1 kit
069514	noir	800 mm	710-770 mm	10	1	1	1 kit
069516	noir	850 mm	760-820 mm	11	1	1	1 kit
069518	noir	900 mm	810-870 mm	11	3	-	1 kit
069520	noir	950 mm	860-920 mm	12	3	-	1 kit
069522	noir	1000 mm	910-970 mm	13	2	1	1 kit
069524	noir	1050 mm	960-1020 mm	14	2	1	1 kit

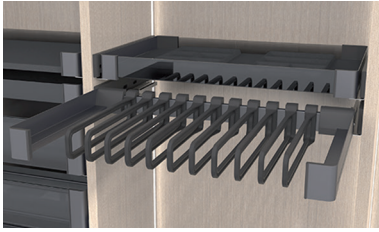

Porte-pantalons pour élément extractible multifonctionnel

- porte-pantalons avec 2 niveaux

- par pièce

N° de com.	Finition	Pour profondeur d'encastrement intérieure	Pour longueur nominale	L x P x H	Emballage
069526	noir	475 mm	450 mm	30 x 380 x 93 mm	5

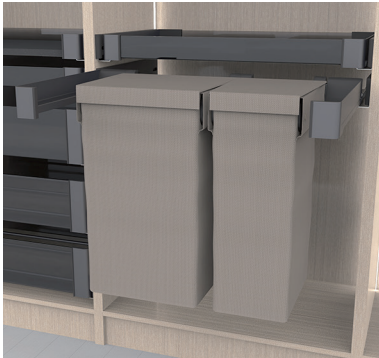

Sac à linge pour élément extractible multifonctionnel

- le kit contient:

- 1 sac à linge avec couvercle
- 2 supports

- par kit

N° de com.	Finition	Description	L x P x H	Emballage
069527	noir/beige	étroit	190 x 280 x 530 mm	1 kit
069528	noir/beige	large	300 x 280 x 530 mm	1 kit



Glissière à sortie totale KB-CX

- amortie

- charge: 35 kg

- par paire (gauche/droite)

N° de com.	Finition	Longueur nominale	Profondeur d'encastrement	Emballage
069475	zingué	450 mm	475 mm	10 pr



Distanceur

- ajoute 25 mm

- par pièce

N° de com.	Finition	Longueur nominale	Profondeur d'encastrement	L x P x H	Emballage
069476	noir	450 mm	475 mm	25 x 453 x 69 mm	10

PORTE-PANTALONS EXTRACTIBLE CONERO BASIC

**Porte-pantalons extractible Basic**

- fixation à gauche ou à droite
- la glissière se trouve dans un boîtier fermé pour éviter tout risque que les vêtements soient souillés par la glissière
- 7 porte-pantalons inclus

- par kit

N° de com.	Finition	Profondeur d'encastrement	Largeur intérieure armoire minimum	Nombre de supports	Emballage
069530	or	475 mm	457 mm	7	1 kit
069529	noir	475 mm	457 mm	7	1 kit

SAC À LINGE EXTRACTIBLE CONERO BASIC

**Sac à linge extractible Basic**

- fixation à gauche ou à droite
- la glissière se trouve dans un boîtier fermé pour éviter tout risque que les vêtements soient souillés par la glissière
- 1 sac à linge large avec couvercle inclus

- par kit

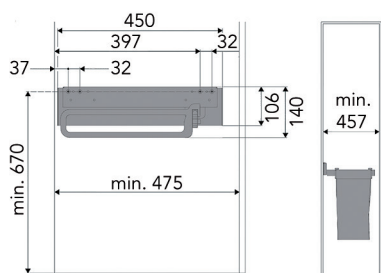

N° de com.	Finition	Profondeur d'encastrement	Largeur armoire intérieure minimum	Nombre de sacs à linge	Emballage
069532	or	475 mm	457 mm	1	1 kit
069531	noir	475 mm	457 mm	1	1 kit

PORTE-CRAVATES ET CEINTURES EXTRACTIBLE CONERO

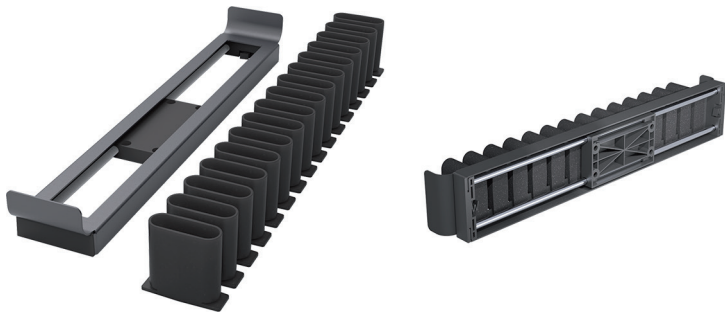

Porte-cravates et ceintures extractible

- fixation à gauche ou à droite
- avec glissière sans graisse à sortie simple
- les supports en matériau soft-touch garantissent une prise douce des châles et des cravates

- par kit

N° de com.	Finition	Profondeur d'encastrement	L x P x H	Emballage
069534	or	475 mm	67 x 450 x 72 mm	1 kit
069533	noir	475 mm	67 x 450 x 72 mm	1 kit

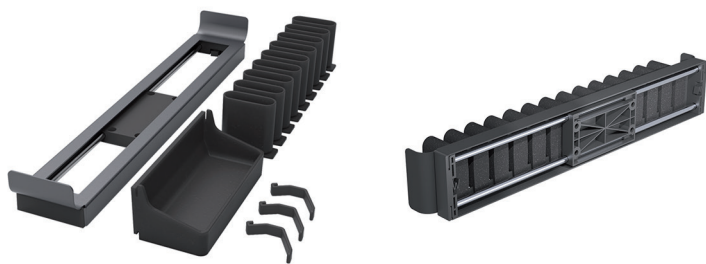

Porte-cravates et ceintures extractible avec écuelle

- fixation à gauche ou à droite
- avec glissière sans graisse à sortie simple
- les supports en matériau soft-touch garantissent une prise douce des châles et des cravates

- par kit

N° de com.	Finition	Profondeur d'encastrement	L x P x H	Emballage
069536	or	475 mm	67 x 450 x 72 mm	1 kit
069535	noir	475 mm	67 x 450 x 72 mm	1 kit



Distanceur

- ajoute 25 mm à l'intérieure (CW) de l'armoire

- par pièce

N° de com.	Finition	Longueur nominale	Profondeur d'encastrement	L x P x H	Emballage
069476	noir	450 mm	475 mm	25 x 453 x 69 mm	10

PORTE-CRAVATES ET CEINTURES CONERO FIXE

**Porte-cravates et ceintures fixe**

- fixation à gauche ou à droite
- sans glissière
- fixation aux côtés de l'armoire ou sur l'intérieur de la porte
- les supports en matériau soft-touch garantissent une prise douce des châles et des cravates

- par kit

N° de com.	Finition	Profondeur d'encastrement	L x P x H	Emballage
069538	or	475 mm	67 x 450 x 72 mm	1 kit
069537	noir	475 mm	67 x 450 x 72 mm	1 kit

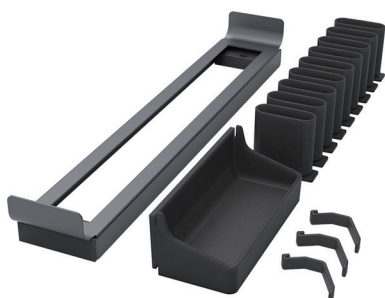
**Porte-cravates et ceintures fixe avec écuelle**

- fixation à gauche ou à droite
- sans glissière
- fixation aux côtés de l'armoire ou sur l'intérieur de la porte
- les supports en matériau soft-touch garantissent une prise douce des châles et des cravates

- par kit

N° de com.	Finition	Profondeur d'encastrement	L x P x H	Emballage
069540	or	475 mm	67 x 450 x 72 mm	1 kit
069539	noir	475 mm	67 x 450 x 72 mm	1 kit

ÉLÉVATEUR CONERO



Élévateur Conero

- charge utile = charge - 2 kg du poids des leviers, la tringle et la poignée
- fonctionnement doux et sûr, même à pleine charge, grâce à un support de force autorégulé
- La largeur de l'armoire est indicative. La largeur intérieure de l'armoire (CW) est déterminante.

- par kit

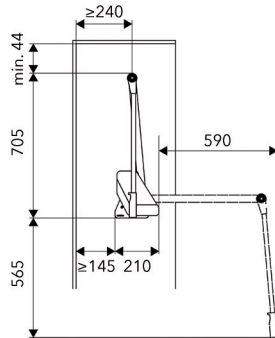
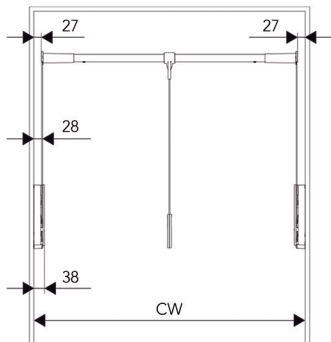

N° de com.	Finition	Largeur de l'armoire	Largeur intérieure armoire (CW)	Charge utile (min./max.)	Charge	Emballage
069542	or	500-600 mm	445-628 mm	0,5-12 kg	14 kg	1 kit
069544	or	700-800 mm	625-808 mm	0,5-12 kg	14 kg	1 kit
069546	or	850-1000 mm	805-988 mm	0,5-12 kg	14 kg	1 kit
069548	or	1020-1200 mm	985-1168 mm	0,5-12 kg	14 kg	1 kit
069550	or	850-1000 mm	805-988 mm	4-15 kg	17 kg	1 kit
069552	or	1020-1200 mm	985-1168 mm	4-15 kg	17 kg	1 kit
069541	noir	500-600 mm	445-628 mm	0,5-12 kg	14 kg	1 kit
069543	noir	700-800 mm	625-808 mm	0,5-12 kg	14 kg	1 kit
069545	noir	850-1000 mm	805-988 mm	0,5-12 kg	14 kg	1 kit
069547	noir	1020-1200 mm	985-1168 mm	0,5-12 kg	14 kg	1 kit
069549	noir	850-1000 mm	805-988 mm	4-15 kg	17 kg	1 kit
069551	noir	1020-1200 mm	985-1168 mm	4-15 kg	17 kg	1 kit



Distanceur

- avec l'élévateur Conero, le distanceur ajoute 30 mm

- par pièce

N° de com.	Finition	L x P x H	Emballage
069553	noir	30 x 213 x 229 mm	10

ÉLÉVATEUR CONERO TOP

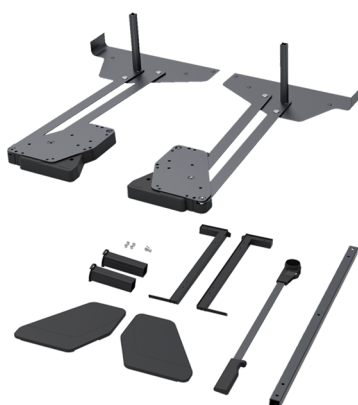
**Élévateur Conero Top**

- élévateur avec étagère (livré sans fond en bois)
- charge utile = charge - 2 kg - le poids de l'étagère
- fonctionnement doux et sûr, même à pleine charge, grâce à un support de force autorégulé
- La largeur de l'armoire est indicative. La largeur intérieure de l'armoire (CW) est déterminante.
- par kit

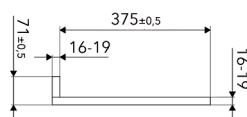
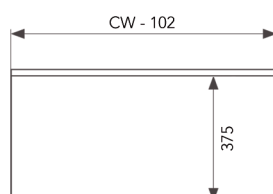
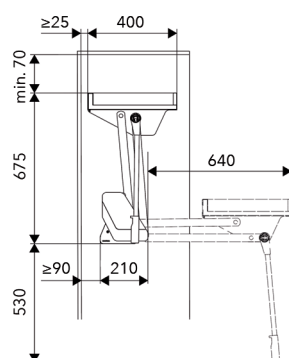
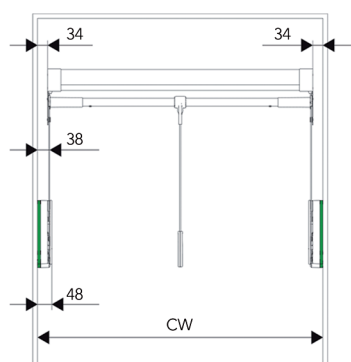

N° de com.	Finition	Largeur de l'armoire	Largeur intérieure armoire (CW)	Charge	Emballage
069555	or	500-600 mm	445-628 mm	20 kg	1 kit
069557	or	700-800 mm	625-808 mm	20 kg	1 kit
069559	or	850-1000 mm	805-988 mm	20 kg	1 kit
069561	or	1020-1200 mm	985-1168 mm	20 kg	1 kit
069554	noir	500-600 mm	445-628 mm	20 kg	1 kit
069556	noir	700-800 mm	625-808 mm	20 kg	1 kit
069558	noir	850-1000 mm	805-988 mm	20 kg	1 kit
069560	noir	1020-1200 mm	985-1168 mm	20 kg	1 kit

**Distanceur**

- Avec l'élévateur Conero Top, le distanceur fournie à l'origine de 10 mm est remplacé par ce distanceur de 30 mm.
- Dans ce cas, ce distanceur ne fait qu'ajouter 20 mm.

- par pièce

N° de com.	Finition	L x P x H	Emballage
069553	noir	30 x 213 x 229 mm	10

TRINGLE CONERO



Tringle Conero

- le kit contient:
- 1 x tringle
- 1 x joint anti-rayures
- 1 x kit de fixation
- peut être coupé sur mesure
- par kit

N° de com.	Finition	Largeur intérieure armoire (CW) maximum	L x P x H	Emballage
069563	or	920 mm	919 x 15 x 30 mm	10 kits
069565	or	1220 mm	1219 x 15 x 30 mm	10 kits
069562	noir	920 mm	919 x 15 x 30 mm	10 kits
069564	noir	1220 mm	1219 x 15 x 30 mm	10 kits

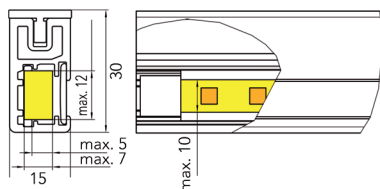

Tringle Conero pour éclairage led

- le kit contient:
- 1 x tringle avec rainure pour bande led
- 1 x joint anti-rayures
- 1 x kit de fixation
- 1 x diffuseur
- bande led à commander séparément
- peut être coupé sur mesure
- sur le dessin:
- max. 5 = épaisseur maximum de la bande led
- max. 7 = épaisseur maximum d'un connecteur éventuel sur la bande led
- max. 10 = largeur maximum de la bande led
- par kit

N° de com.	Finition	Largeur intérieure armoire (CW) maximum	L x P x H	Emballage
069567	or	920 mm	919 x 15 x 30 mm	10 kits
069569	or	1220 mm	1219 x 15 x 30 mm	10 kits
069566	noir	920 mm	919 x 15 x 30 mm	10 kits
069568	noir	1220 mm	1219 x 15 x 30 mm	10 kits

AMÉNAGEMENT D'INTÉRIEUR EN ANTHRACITE STARAX

AMÉNAGEMENT D'INTÉRIEUR POUR DRESSINGS EN ANTHRACITE

**Sac à linge**

- sac à linge avec glissières

- par pièce

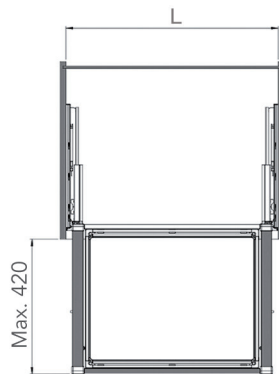
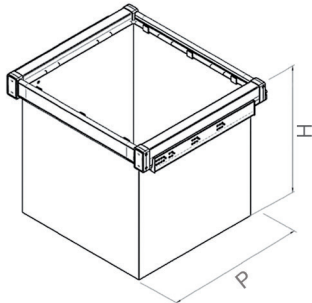

N° de com.	Finition	Largeur	Profondeur	Hauteur	Emballage
049041	anthracite	560-590 mm	475 mm	430 mm	1

AMÉNAGEMENT D'INTÉRIEUR POUR DRESSINGS SERVETTO

ÉLÉVATEURS

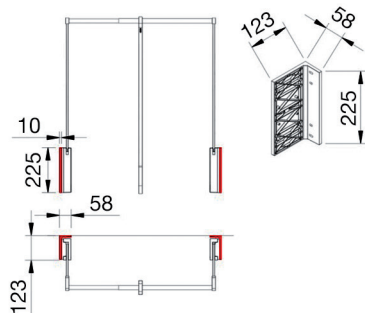
**Fixation murale pour élévateur type 3T**

- kit de 2 pièces d'angles pour fixer l'élévateur 3T au mur

- par kit

N° de com.	Finition	-	Emballage
013006	brun	-	6 kits
013005	blanc	-	6 kits
013004	noir	-	6 kits

TRINGLES ET ACCESSOIRES

TRINGLE OVALE ET ACCESSOIRES

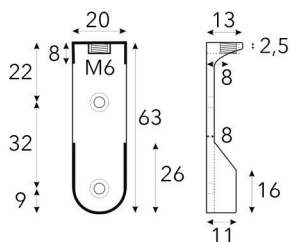
**Support de tringle type 27008616**

- peut être vissé sur la côté
- ou sous une étagère
- pour tringle ovale
- par pièce

N° de com.	Finition	Largeur	Profondeur	Hauteur	Emballage
060916	noir mat	20 mm	13 mm	63 mm	1000

TRINGLE RECTANGULAIRE ET ACCESSOIRES

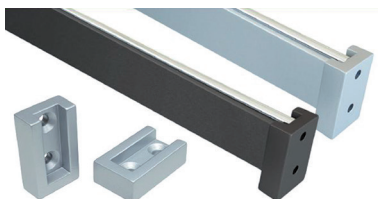
**Kit supports de tringle pour tringle rectangulaire Mokka-Line**

- kit 2 supports pour montage sur les côtés
- vis de fixation inclus
- par kit

N° de com.	Finition		Emballage
041848	aluminium	-	1 kit
041849	mokka	-	1 kit

Notes



Van Opstal & C° s.a.
Boomsesteenweg 34, B- 2630 Aartselaar
T +32 (0)3- 887.40.48 • F +32 (0)3- 887.76.06 • E info@vanopstal.be
www.vanopstal.be

Sous réserve de modifications techniques.
Sauf erreurs et omissions.

Votre revendeur: